

NEVA

OPR.GRILLS



צ ל ו נ י ם ח ש מ ל י י ם

www.neva.co.il

תוכן עניינים



פחיל חברה	2	
תקן עניינים	3	
שלבים	6	שלבים - סוגים
	7	שלבים - דחג יוקר, (12-16 מ"מ מרחק)
חתך קיחת	10	חתכי קיחת 1 - פריקסט, קרט, "ח"
	11	חתכי קיחת 2 - NGB "ל", אקספנדיד, "ד"
	12	חתכי קיחת 3 - קיר מסך, שיפוע, בגבס, קיר מעובה, גבס, קבוע מאלום
מסילות	14	הורדה מסלול מול שלב
	15	תנועה במסילות - מבט פנים
	16	מסילות - חתך אופקי 1
	17	מסילות - חתך אופקי 2
מיתרים	19	תנועה במיתרים - מבט פנים
	20	מיתרים חתך אופקי 1- בהזזות + הורדות
	21	מיתרים חתך אופקי 2 צלון בודד
	22	תופסני מיתר - לרצפה, קונס, אומגה
	23	תופסני מיתר - לחלון, דגם L, דגם Crude
מפגש פינתי	26	מפגש פינתי 1 - עמוד, וטרניה, ח
	27	מפגש פינתי 2 - מפגש גרונג ומפגש 90°
משקוף עיזור	30	מ"ע - מבט על וחתך אנכי
	31	מ"ע - שרטוט פריקסט, טבלת R1
ארגזים	32	ארגזים שרטוטים 1 - NEVA
	33	ארגזים שרטוטים 2 - Grills, Krater
	34	ארגז "ל" - למסילה, למיתר, תמונת בוקה
	35	ארגז "ל" - למפגש פינתי
	36	ארגז אלום - גבה מינ הנחיות, מידה V
	37	ארגז אלום - השוואת גבה הארגז בין שני צלונים צמודים
חשמל, מנוע שלט, שבשבת	40	חיברי חשמל - הסבר, מיקום מרכז יציאת חשמל, הירשמן פלאג
	42	כיוון מנוע - סומפי, Tin Tin
	43	כיוון מנוע - אלרו
	44	שלט רחוק סומפי - 1/5 עוזים
	45	שלט רחוק סומפי - 16 עוזים, נתונים כלליים, מקלט מודוליס, מפסקי Smoove
	46	חיישן חח סומפי, מנוע & ממאלה גרמני
צלון באלכסון	50	צלון באלכסון Align Grills
	51	צלון מעץ Pine Grills
נתונים כללים	54	מינ חח לצלון Elero
	55	לחץ חח, מיתר מרכזי
	56	נתוני צלון, קסטת עליונה, שלב תחתון
	57	עובי קיחת לפי סדרת חלונות
גונים	60	מניפת גונים - NEVA
	61	מניפת גונים - Grills
	62	טבלת גונים - Grills, Alulux, Ebhergrill
	63	טבלת גונים - NEVA, Universal
איסוף	64	טבלת איסוף- שלב F
	65	טבלת איסוף- שלב C.Z.S



הטכנולוגיה מעולם לא הציבה בפנינו כל כך הרבה הזדמנויות ומורכבויות בתהליך יישום של פרויקט חלונות דלתות והצללות אלומיניום. בחירת השותף הנכון מאפשרת לכם למנף הזדמנויות אלה בפשטות וביעילות, אולם בחירה זו איננה משימה קלה. כאשר כל כך הרבה תלוי בהחלטה זו, יש להביא בחשבון את כל ההיבטים שלה: ניסיון של עשרות שנים בפרויקטים של חלונות ודלתות, צוות המחויב להצלחה וגישה לטכנולוגיות המובילות כיום ולטכנולוגיות המחר. כל אלה הן דרישות הכרחיות שיש לבחון בקפידה.

החברה העוסקת ביבוא, הפצה, בניית פתחנות אינטגרטיביים והפצת התוכנה Opera ליצרני חלונות ודלתות, **אופיאר** היא מהמובילות בתחום מוצרי יוקרה מאלומיניום בישראל.

אופיאר מציעה פתחנות מקיפים המספקים מענה מלא לצרכים של יצרני חלונות ודלתות בתחום האלומיניום בישראל. פתחנות אלו, בשילוב מגוון השיטות המקצועיים של החברה, מבטיחים את הצלחתו של כל אחד ממרכיבי מערכת האלומיניום ומספקים ליצרנים בסיס איתן לצמיחה.

מאז הקמת **אופיאר** בשנת 2000, אנחנו צועדים לצד לקוחותינו, יד ביד, מבססים את המוניטין שלנו כשותף אמין בבניית פתחנות אלומיניום כוללים. כשהם נשענים על המומחיות שלנו, לקוחות **אופיאר** יכולים להיות בטוחים בפתחנות שמוצעים לצרכים שלהם בכל פרויקט ופרויקט. כחברה שחרתה על דגלה איכות ושיחת ברמה גבוהה הם סומכים עלינו שנעשה זאת במקצוענות ובהקפדה.

מגוון מוצרים

אופיאר מייצגת בישראל מגוון יצרנים מובילים בתחום החלונות, הדלתות, המגנטיים ומוצרי ההצללה מכל רחבי העולם. ייצוג זה מאפשר לנו לספק מענה מקיף לצרכים ושוקים שונים ופתרון אופטימאלי לכל פרויקט ולכל בעיה.

נציגויות אופיאר:

- | | |
|--|--|
| Esco-pack ישראל, דלתות הזזה דקות | Neva צ'כיה, רפפות הצללה חשמליות |
| Hoehbauer גרמניה, חלונות עץ מלא | Alulux גרמניה, יצרנית רפפות הצללה חשמליות |
| Nardone איטליה, תריסי עץ מלא | Schüco גרמניה, המובילה העולמית ביצור חלונות ודלתות |
| Siall-Wood איטליה, חלונות אלומיניום עץ | Sigenia גרמניה, מגנטיים בטכנולוגיה גבוהה |
| Tamiluz ספרד, חיפוי מרישים מעץ לבניין | Inter-Pack ישראל, גגות הזזה חשמליים |

שירות

בעולם המודרני, המבסס על חיידשים טכנולוגיה ושיחת, השותף הנכון לפרויקט יפתח בפניכם הזדמנויות חדשות, ישרת, ידרך ויתמוך בכם לאורך כל התהליך.

ב-**אופיאר**, אנו שמים דגש רב על שיחת. הניסיון והתובנות שרכשנו לאורך השנים לימדו אותנו כי פתחנות אינטגרטיביים מוצלחים הינם תוצאה של שילוב הדק בין מוצרים איכותיים, שיחת וטכנולוגיה. לכן, בראש ובראשונה, אנחנו קשובים ליעדים שלכם ורק לאחר מכן מתרגמים אותם לכדי תוכנית מפורטת ומקיפה שתאפשר לנו להגשים אותם, ביחד.

מתוך גישה זו, אנו מחויבים לספק לכם שיחת ותמיכה ללא חפי בכל היבט, לאורך כל הפרויקט. בהסתמך על הידע, הניסיון והיסולת שלנו, אנחנו מוודאים כי כל לקוח זוכה לקבל את הפתרון היעיל והמועיל ביותר לצרכיו.

הלקוח במרכז העשייה

המסורת של **אופיאר** החגלת בפיתוח קשרי לקוחות ארוכי טווח, מייצגת את החשיבות שאנו מתנים לשביעות רצון לקוחותינו ומהווה עבורנו מודד להצלחתנו.

הסגל המיומן והמנסה של **אופיאר** מאמין בתפיסה מסוננת לקוח והתוצאות מוכיחות את הערך הטמון בגישה זו: הלקוחות הרבים החוזרים ופונים אלינו שוב ושוב, האים בנו כתובת לפתחנות אינטגרטיביים ושותפים מלאים לכל פרויקט.



NEVA & GRILLS

שלבים











NEVA & GRILLS

שלבים

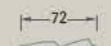
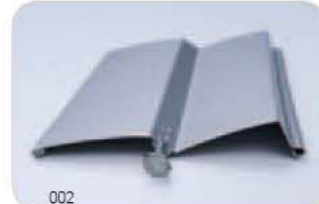
1. עובי דופן- 0.45 מ"מ.
2. חומר- Special Alloy Aluminium.
3. שכבת הגנה- ציפוי בחומר אנטי קורוזי כבסיס לשכבת הצבע.
4. כל דפנות החורים בשלב בהם עוברים הטקסבנד והמיתר- מעוגלות כהגנה נגד שחיקת המיתר והטקסבנד.
5. השלבים נרכשים מחברת - "Metal Color" שוויץ. 

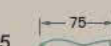
איור 001

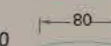
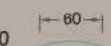
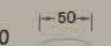
השלבים מחולקים ל-4 קבוצות, כל שם הוא לפי האות האנגלית המאפיינת את צורת חתך השלב.

C = כדוגמת האות C	C-Type C-80  80 C-65  65	 001
Z = כדוגמת האות Z	Z-Type Z-90  90 Z-70  72	 002
S = כדוגמת האות S	S-Type S-90  93 S-75  75	 003
F = שלב שטוח בקצוות Flat	F-Type F-100  100 F-80  80 F-60  60 F-50  50	 004

איור 002 - השוואה בן חתכי סוגי השלבים:

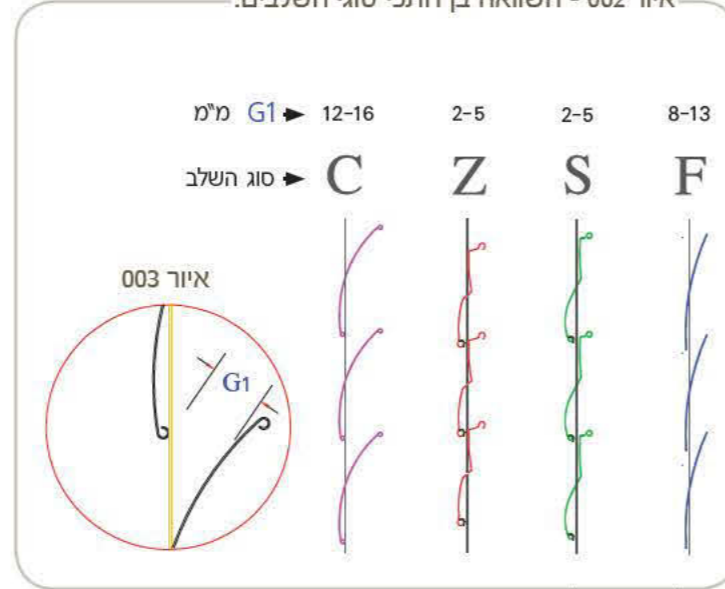

איור 004 - השוואה בן חתכי סוגי השלבים:

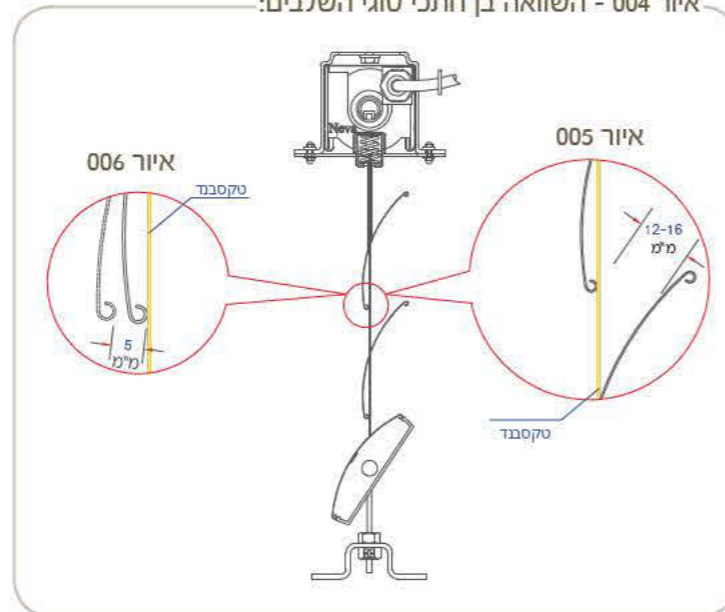

טבלה 001 - דיחג יוקר לפי סוגי שלבים:

מיקום	סוג שלב	תאור
1	C80	השלב האקונומי ביותר
2	Z90	מייקר +
3	Z70 + C65	מייקר ++
4	S90	מייקר +++
5	S75	היקר מכלם

* לא ניתן לקבוע את תוספת העלות בין השלבים. נא שילחו רשימה מסודרת וקבל הצמ"ח (הצעת מחיר).



1. יש לשים לב בשלב C שלא כמו ב-Z+S מרחק בין השלבים, במבט מכיוון הבית = 12-16 מ"מ (איור 005).
2. כדי לבדוק האם הצלון המותקן מסבסב לסגירה מקטימלית, נבחן האם השלב מתרחק מהטקסבנד לא יותר מ-5 מ"מ (איור 006).



NEVA &
GRILLS

חֶתֶךְ קִיר אֲנוֹכִי

NEVA & GRILLS

חתי קירות אנכיים

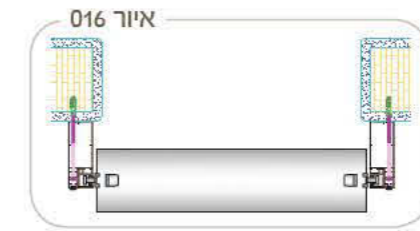

משקוף עיור
פח מגלון בעובי 1.5-2.5 מ"מ
פרטים נוספים בעמוד 31

איור 007 **B1.1** ארגז 'ר'

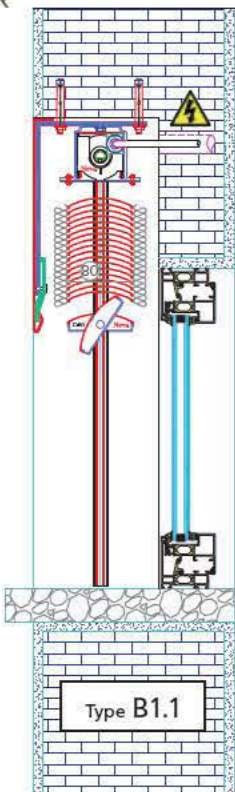

איור 009 **B1.2** ארגז אקספנדיד

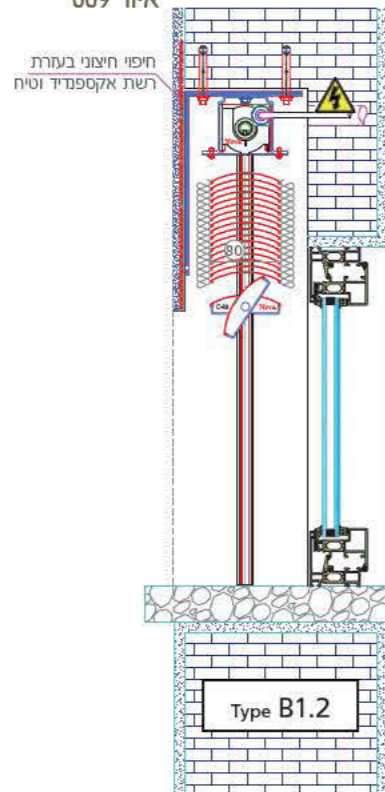

איור 011 **B2** ארגז 'ל'

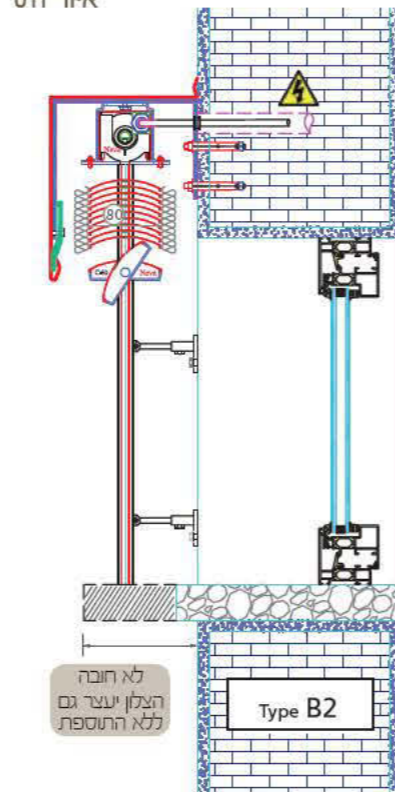

איור 013 **B3** ארגז 'ח'

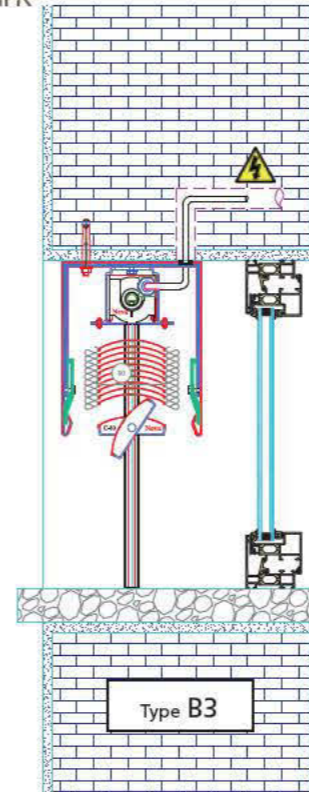

איור 015 **B4** ארגז קרטן

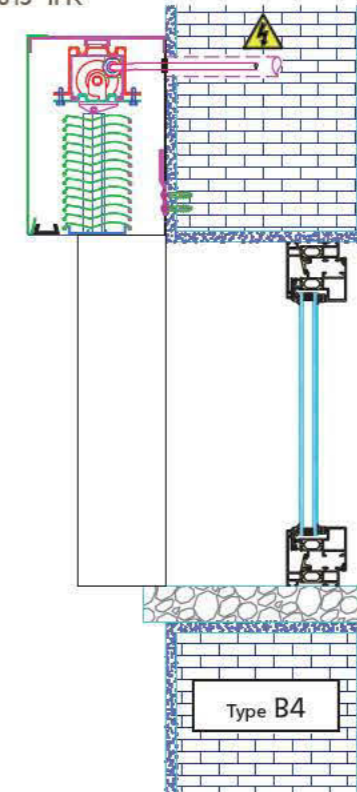

איור 018 **B5** פריקסט

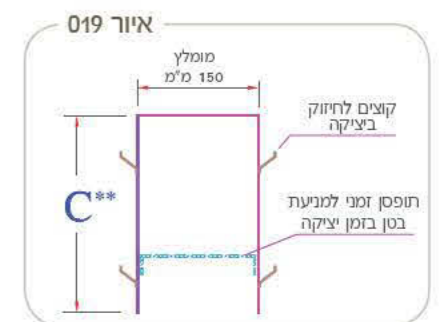
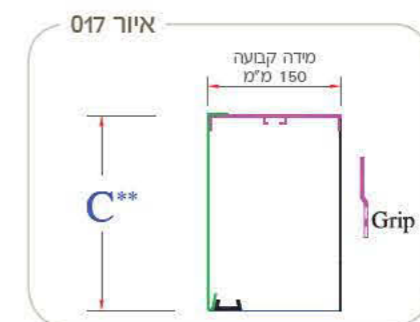
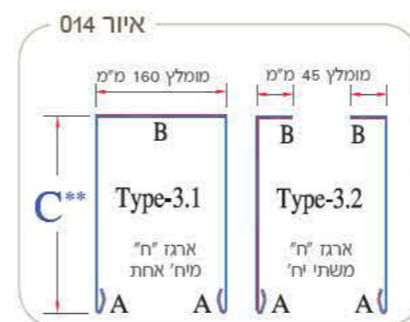
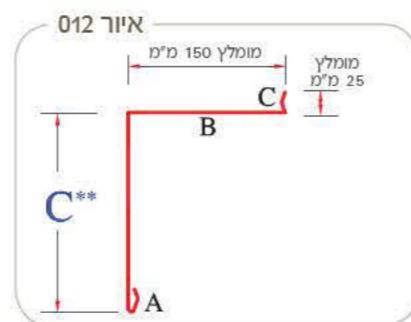
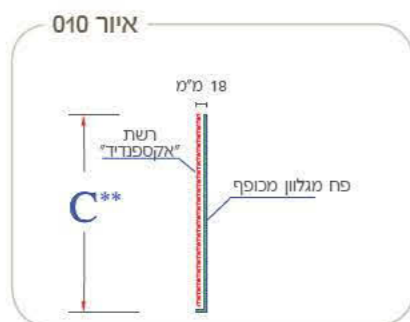
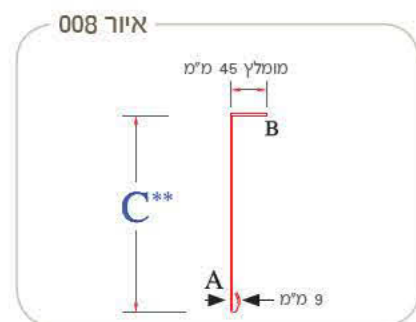
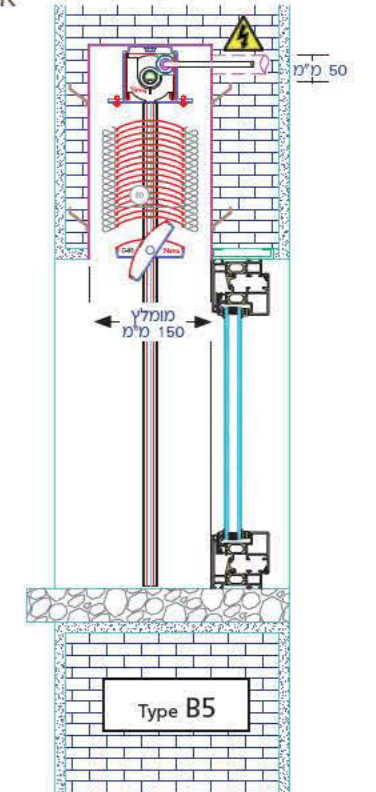

* ראו הרכבה - עמ' 17 / Type C2 + עמ' 33 / Type B4.1+2



תנועה במסילות

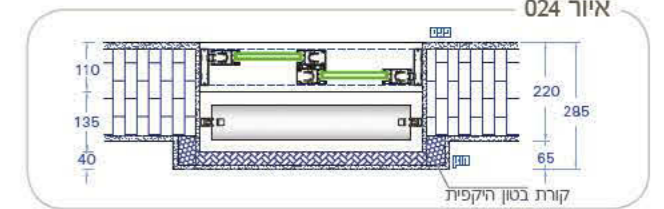
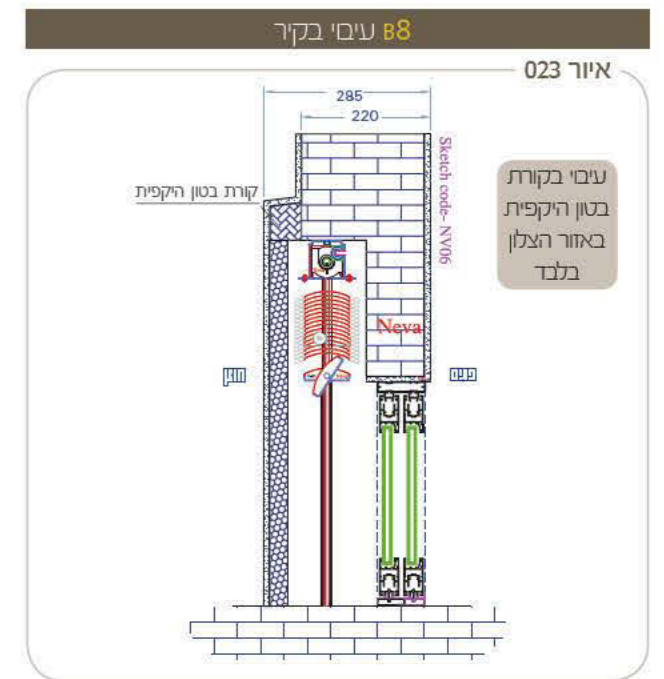
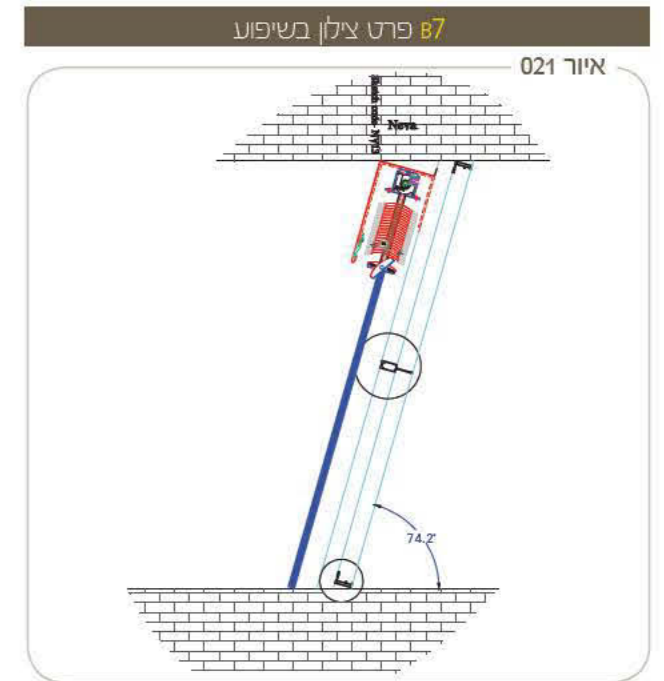
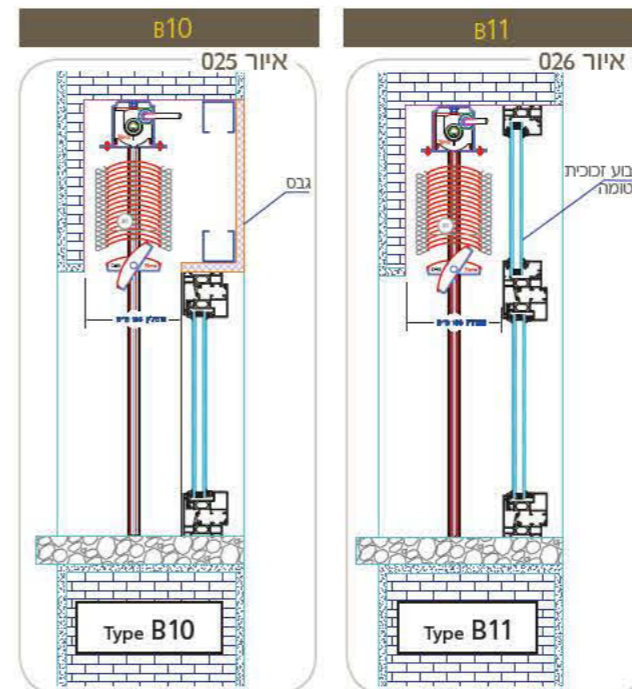
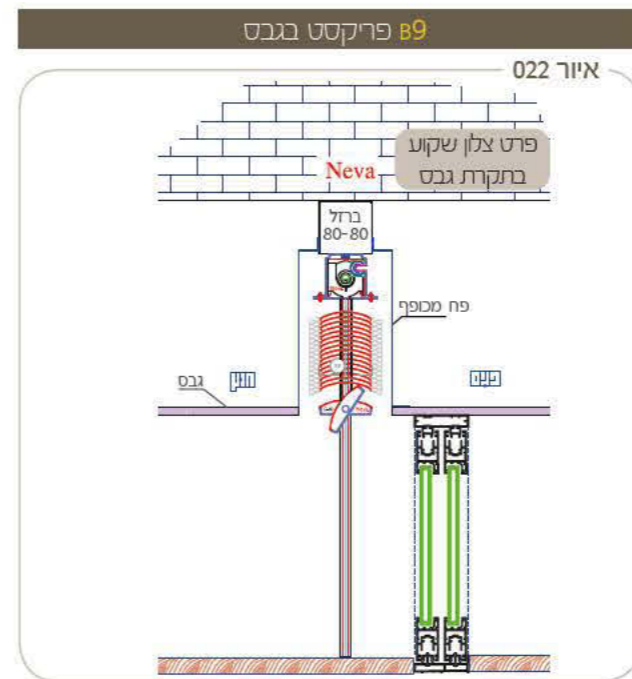
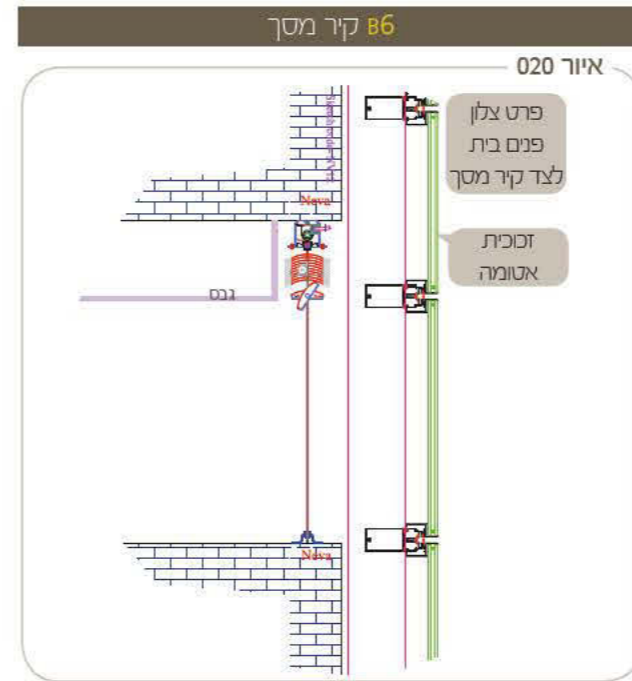

NEVA & GRILLS

איור 043 - תנועה במסילות

סוג מסילה	קוד מסילה	H5
O		75 מ"מ
V		75 מ"מ
Z		50 מ"מ

- 5.1 יש להשחיל את שלות השלבים לתוך המסילה
- 5.2 יש להביא את המסילה בצורה אלכסונית כלפי השלוח
- 5.3 לאחר סיום ההשחלה יש להצמיד את המסילה לקור ולוודא פילס בשני הכיוונים
- 5.4 לחבר בהגים דרך המסילה אל הקור או בעזרת הדבקה סלקונית

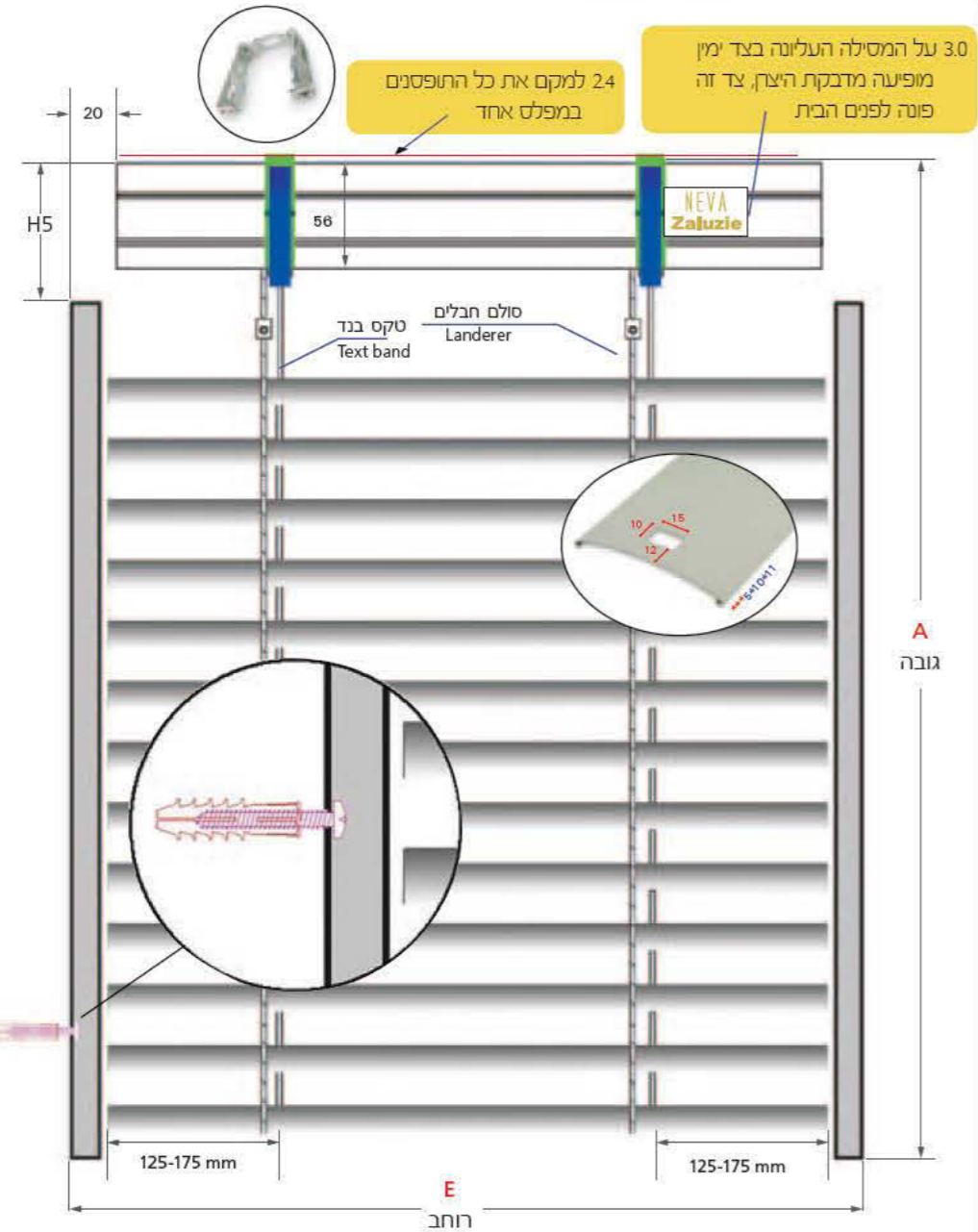
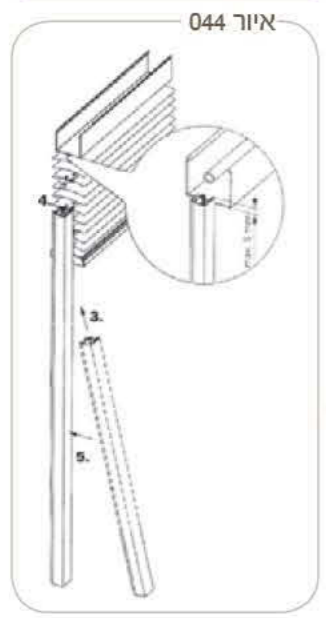

מסילות

מסילות צד:

1. חומר - אלומיניום משוך - ניתן לקבל בכל גוני ה-RAL או ציפוי האנודיז.
2. מילוי פנימי- רצועות פלסטיק שחורות למניעת תעש והחלקה של "שלוח" השלבים.
3. ראה פחט בהרחבה בעמוד 16-17.



הורדות מסלול vs שלב

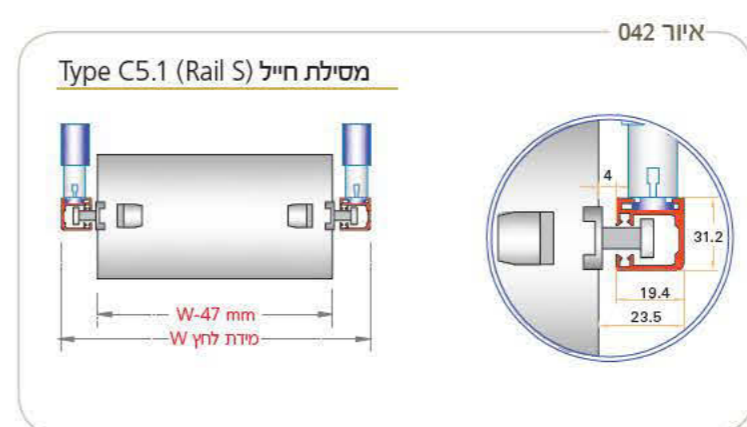
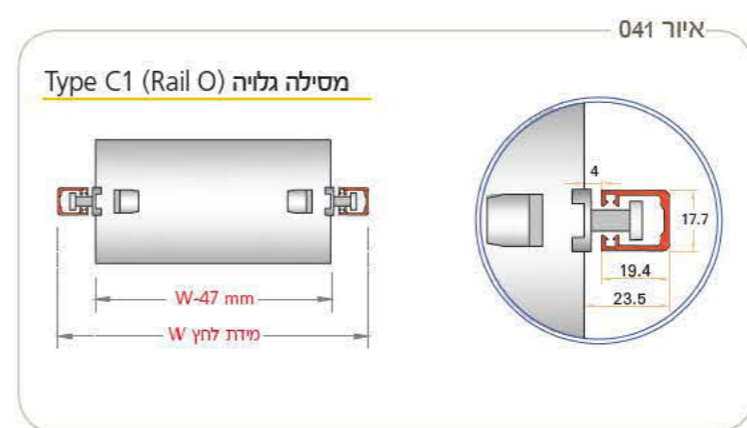
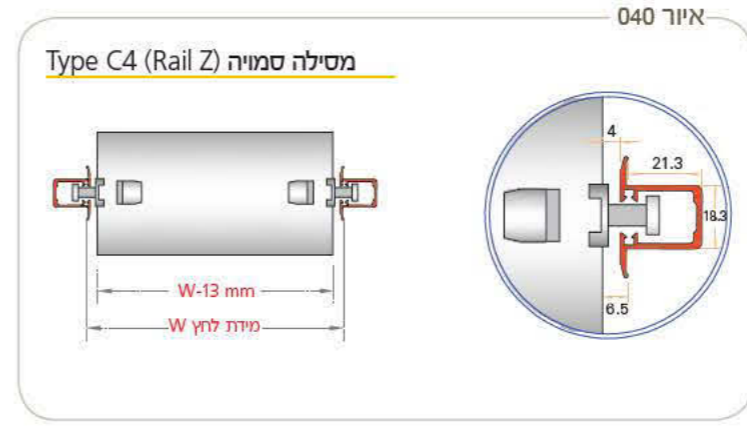

NEVA & GRILLS

סוגי מסילות - חתך אופקי

TYPE c1 / Rail O

איור 050

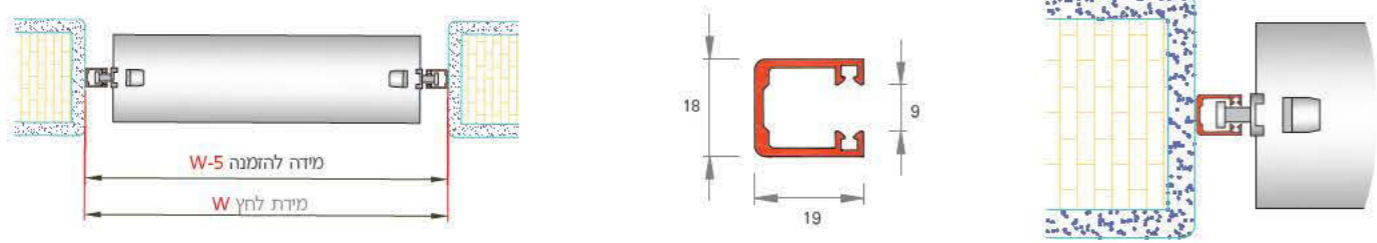

TYPE c2 / Krater

איור 051

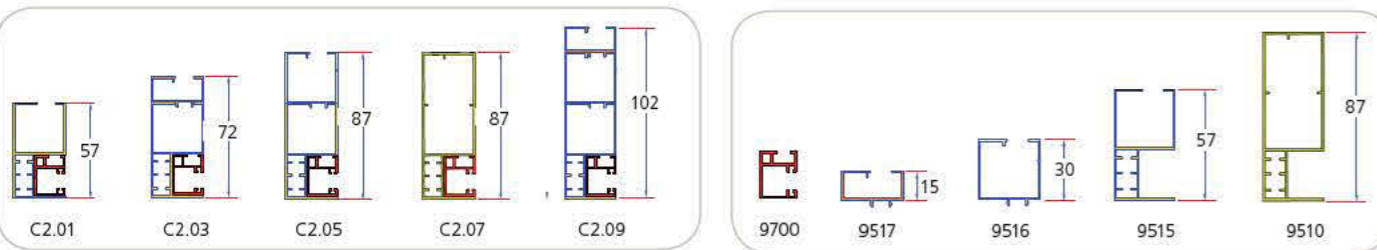
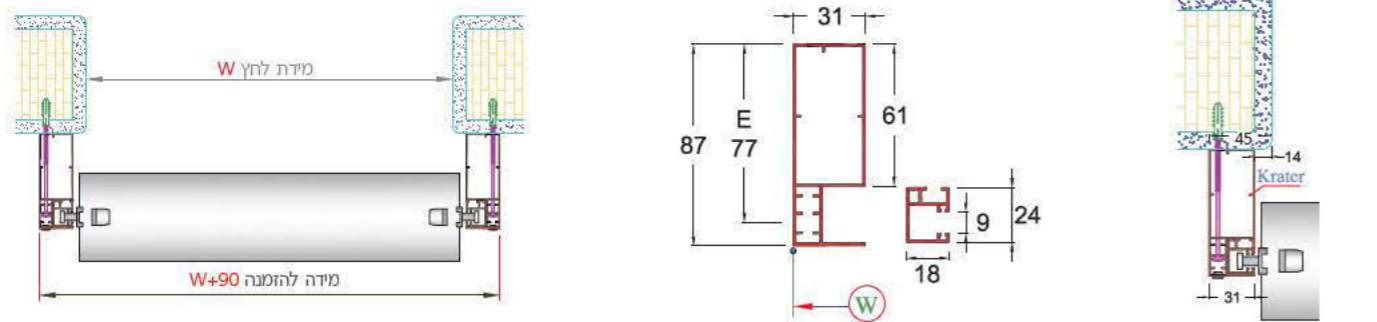

* ראו הרחבה ענף B4 / 10 + ענף B4.1+2 / 33 Type

TYPE c3 / Rail S

איור 052

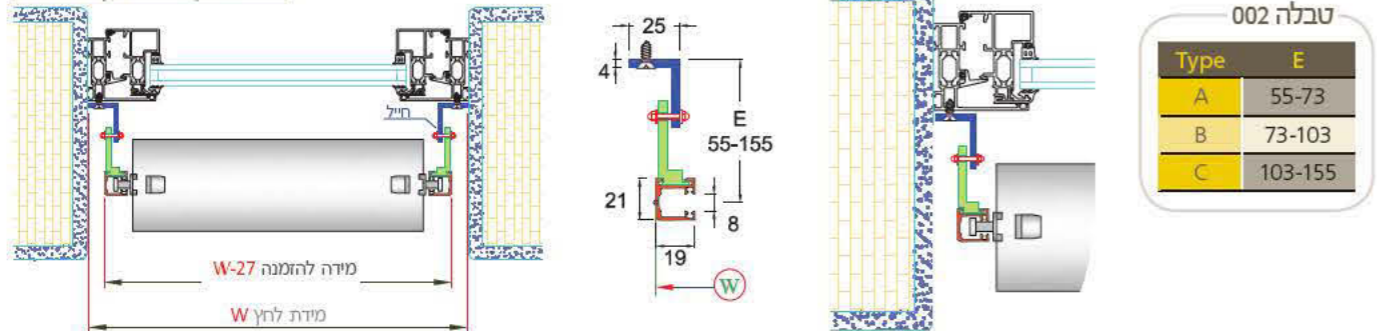

טבלה 002

Type	E
A	55-73
B	73-103
C	103-155

TYPE c4 / Rail Z

איור 053

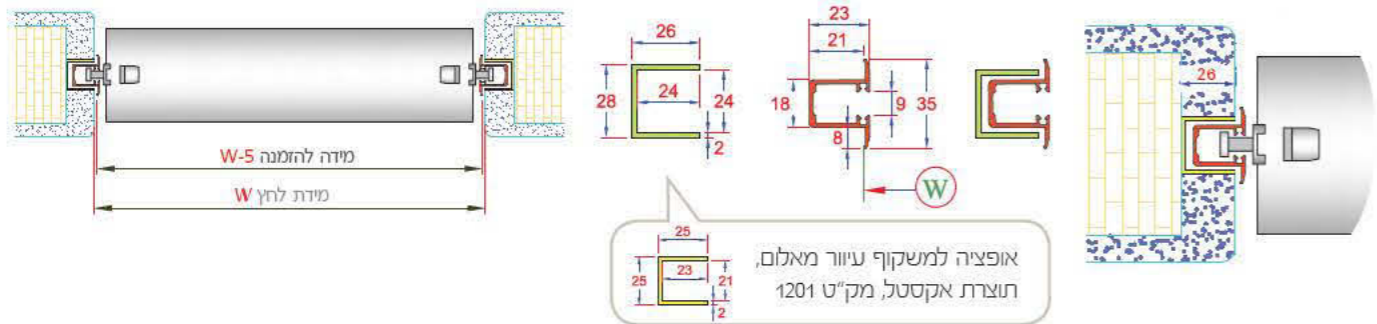

אופציה למשקוף עיור מאלום, חוצרת אקסטל, מק"ט 1201

TYPE c5.1 / Rail S

איור 054

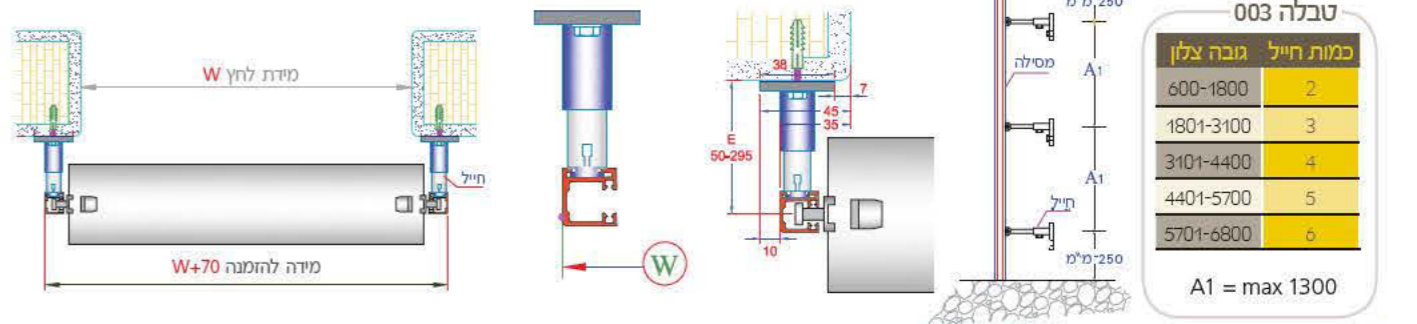

טבלה 003

כמות חייל	גובה צלון
2	600-1800
3	1801-3100
4	3101-4400
5	4401-5700
6	5701-6800

A1 = max 1300

TYPE c6.1 / Rail K

איור 055

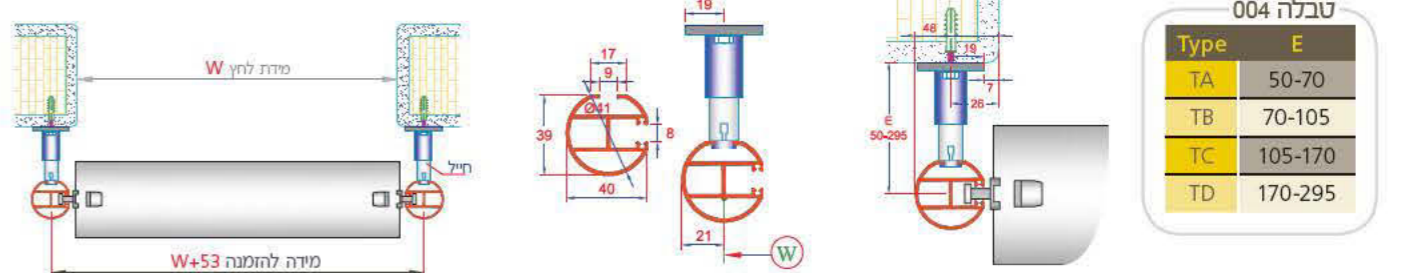

טבלה 004

Type	E
TA	50-70
TB	70-105
TC	105-170
TD	170-295

TYPE c5.2 / SDV

איור 056

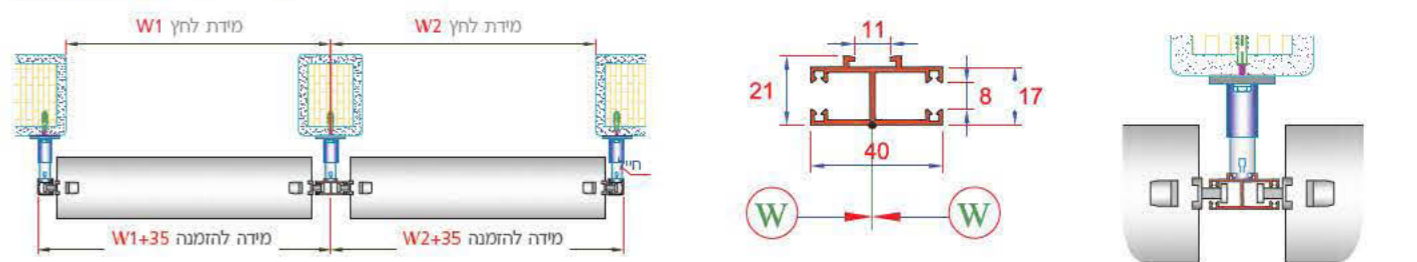

TYPE c6.2 / KDV

איור 057

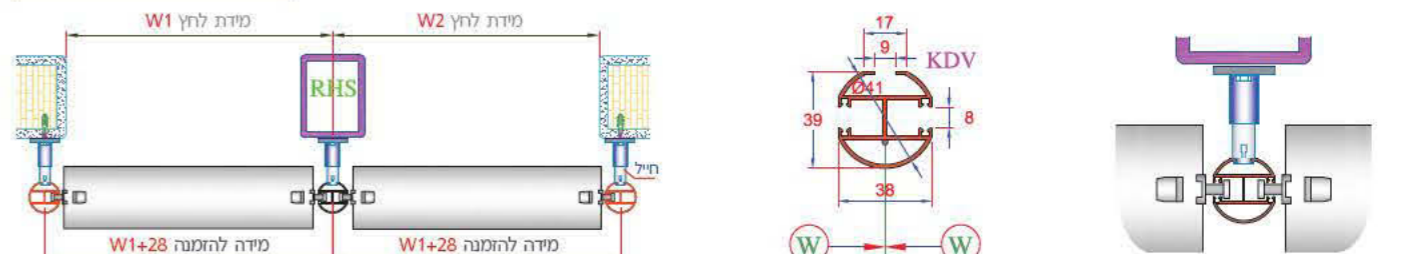

* במידה ויש בידים מידה מיוחדת, ניתן להזמין חייל במידה זו ב-25-400 מ"מ

TYPE c7

איור 058

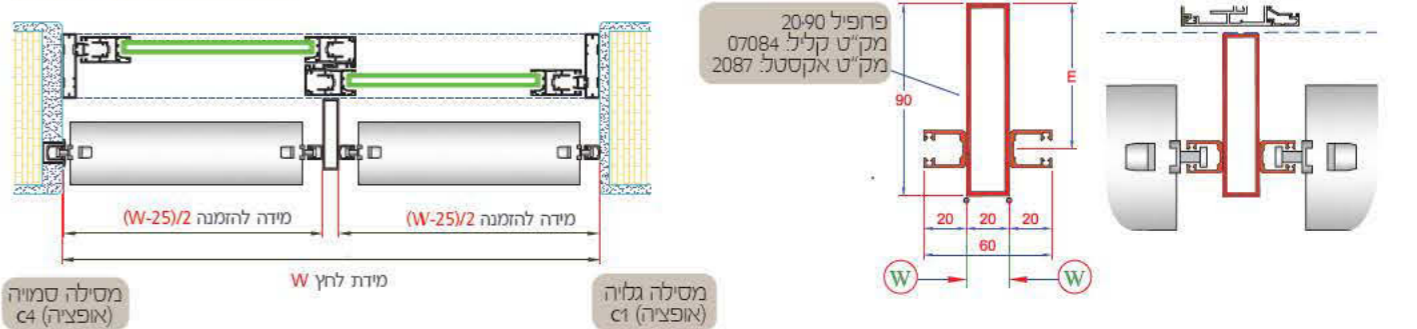

פחפיל 20-90
מק"ט קליל 07084
מק"ט אקסטל 2087

NEVA & GRILLS

איור 70 - תנועה במיתרים

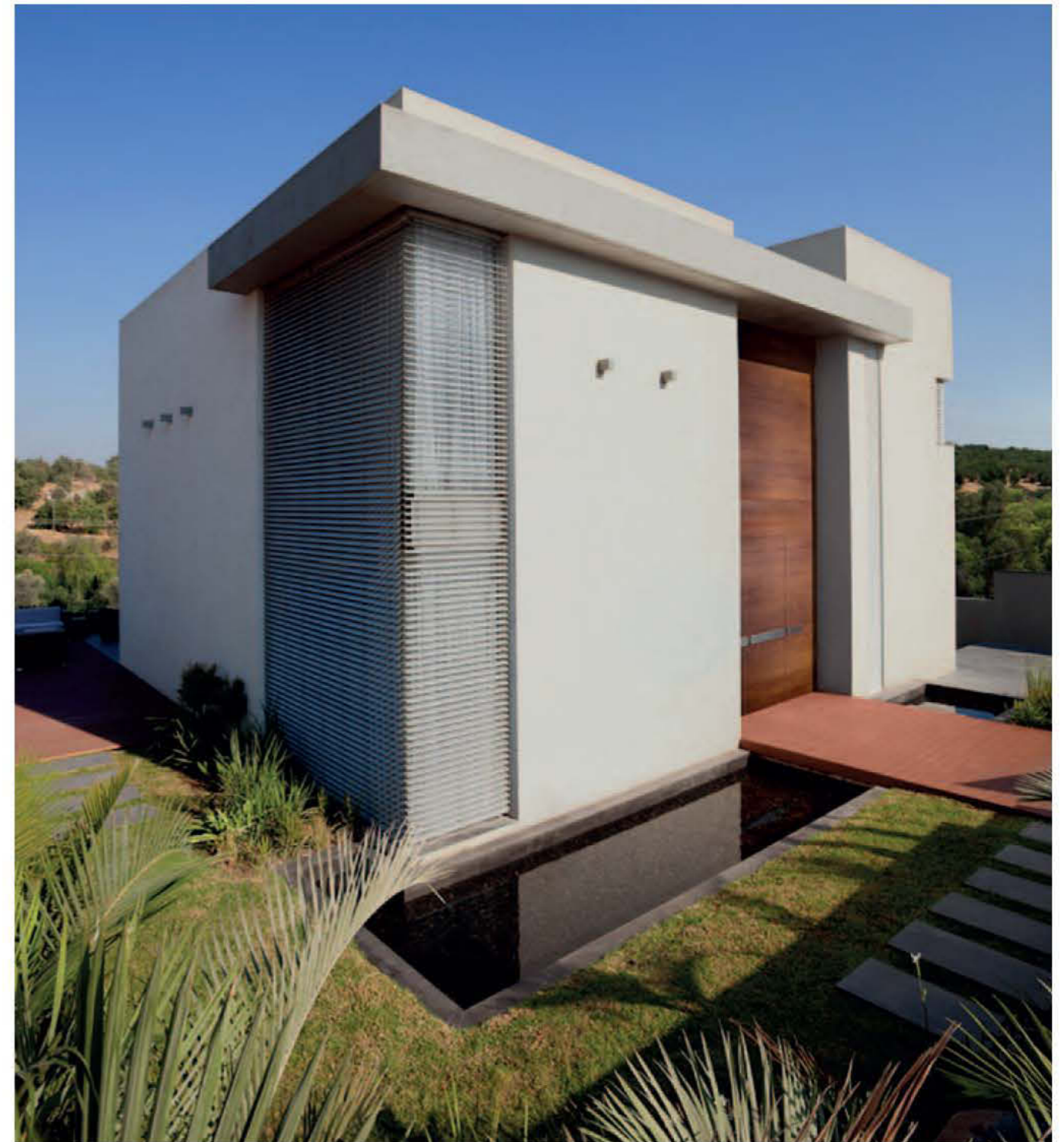
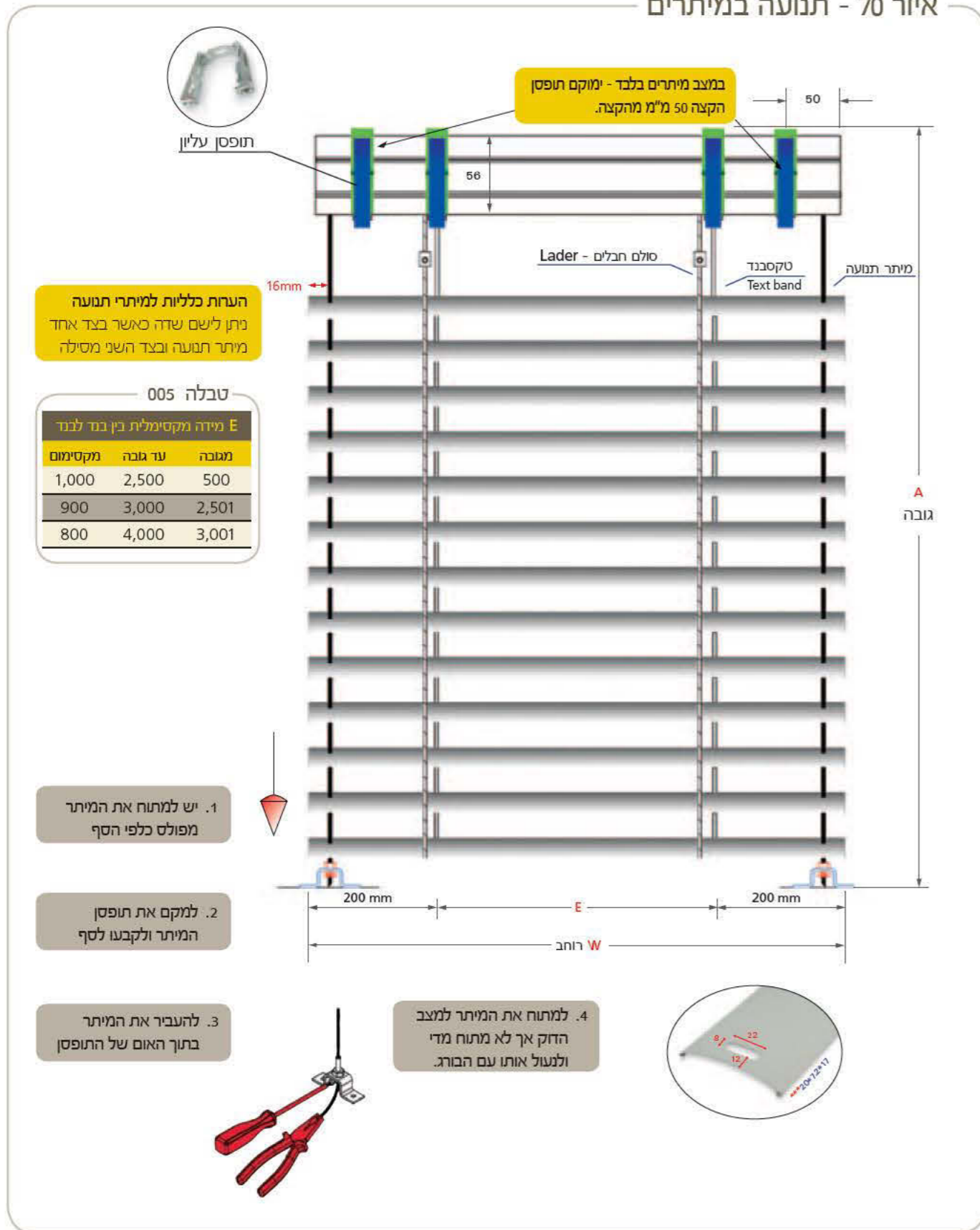

תנועה במיתרים

NEVA & GRILLS

TYPE F1 איור 80



TYPE F2 איור 81

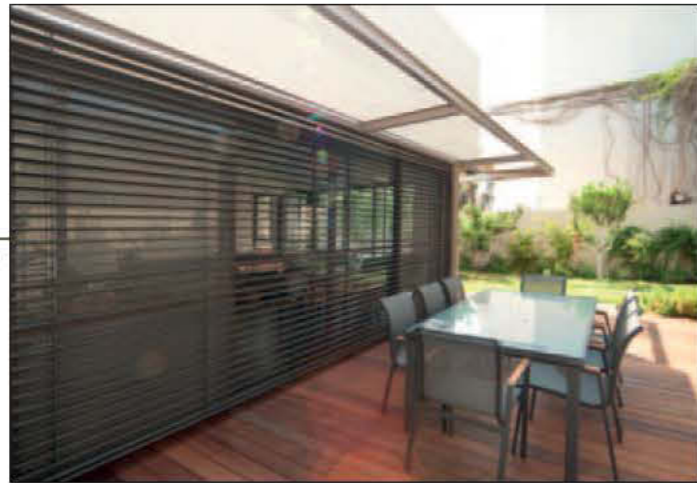

TYPE F3 איור 82

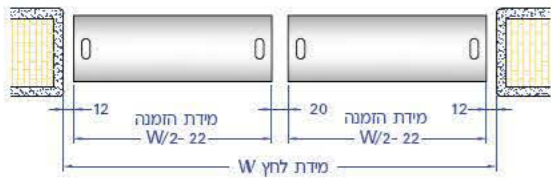

TYPE F4 איור 83 הזדה וצלון 1/4 + 1/2 + 1/4



TYPE F5 איור 84 הזדה וצלון 1/3 + 2/3

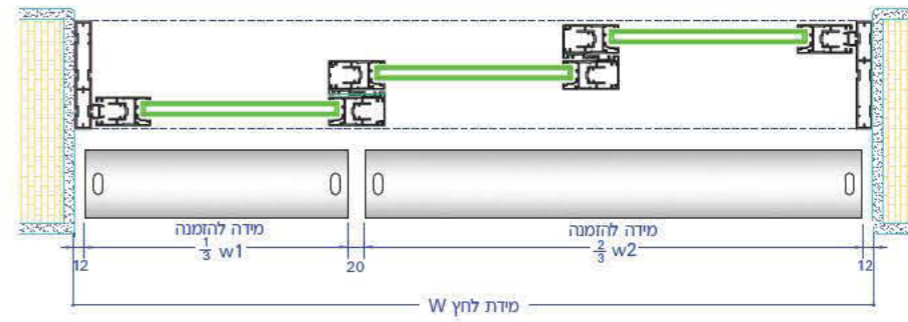

טבלה 006
נסחה לחישוב רחב הצלון לפי סדרות:

W2(1/3)	W2(2/3)	סדרה
W/3+5	(W/2*3)-50	קליל 2200
W/3-2	(W/2*3)-44	קליל 9200
W/3-6	(W/2*3)-38	קליל 7300
W/3-6	(W/2*3)-38	קליל 9000
W/3-6	(W/2*3)-38	קליל 7000
W/3-6	(W/2*3)-38	קליל 1700
W/3-25	(W/3*2)-20	Ecco-Pack

TYPE F6 איור 85 הזדה 4 כנפיים וצלון 1/4 + 1/2 + 1/4

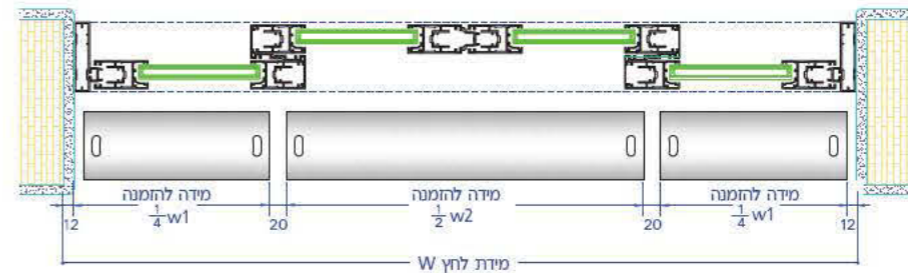

טבלה 007
נסחה לחישוב רחב הצלון לפי סדרות:

W1(1/4)	W2(1/2)	סדרה
W/2-48	W/4-8	קליל 2200
W/2-36	W/4-14	קליל 9200
W/2-36	W/4-14	קליל 7300
W/2-36	W/4-14	קליל 9000
W/2-36	W/4-14	קליל 7000
W/2-36	W/4-14	קליל 1700
W/2-54	W/4-14	Ecco-Pack



מדידה בשטח:

מידת לחץ - המיידה שנמדדה בשטח ללא הורדה.
מידת רחב - יש למחדד למטה באמצע ולמעלה, מהמיידה הקטנה נבצע את ההורדה בהתאם.
מידת גובה - מרצפה ועד לפסגת הארגז - ראה איור 165 בעמוד 64.

NEVA & GRILLS

סוגי תופסן מיתר תחתון

TYPE D2

איור 95 - דגם L

איור 96 - תופסן מיתר דגם Crude

LA 80 Standard

LB 120

LC 150

Code	Min	Max
Crude 01	15	36
Crude 02	29	50
Crude 03	55	76
Crude 04	83	104
Crude 05	111	132
Crude 06	139	160

טבלה 008
הזמנה מיוחדת בלבד

תופסן לקיר עובר
LA 80 Standard

תוספת בגובה המיתר
נא לציין מידה בהזמנה

גובה צלון A

TYPE D3.1 איור 90

TYPE D4 איור 93

TYPE D5 איור 94

Type D3.2 איור 91, איור 92

קונסט לרצפה

אומגה לרצפה
הזמנה מיוחדת

הברגה תחת דק

הברגה לריביל

10

11

12

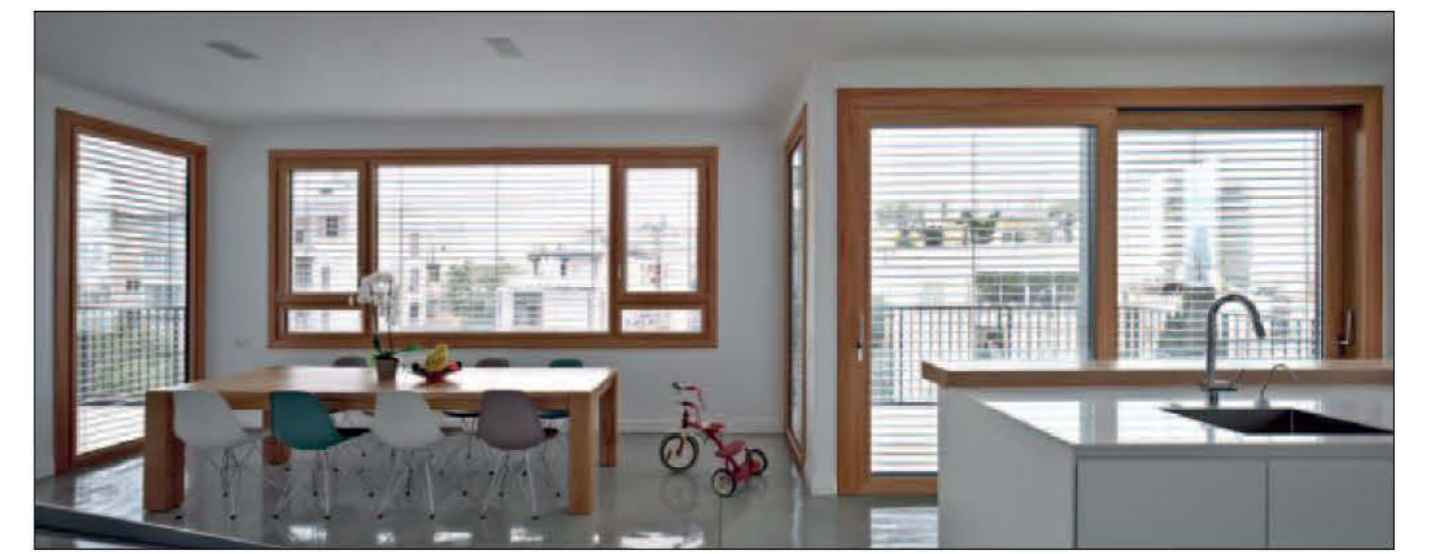
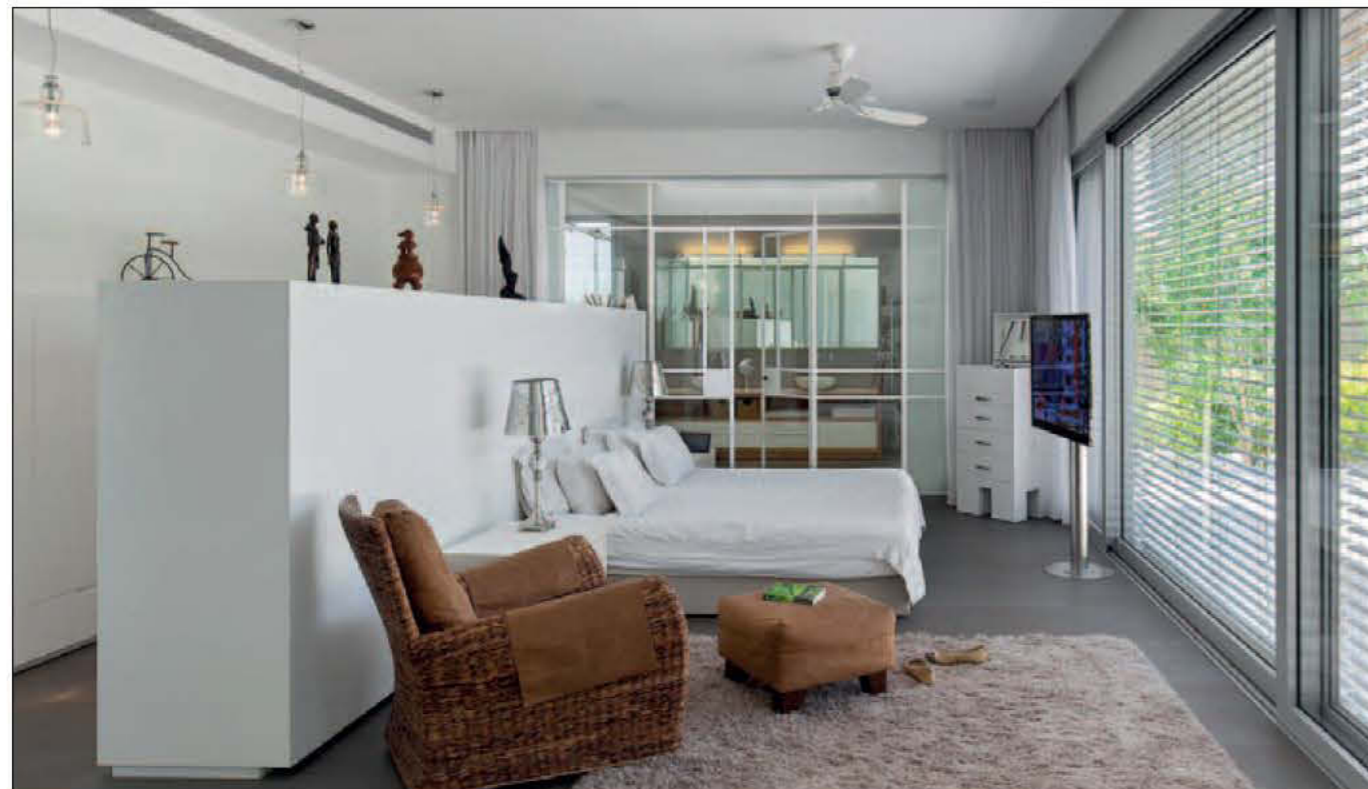

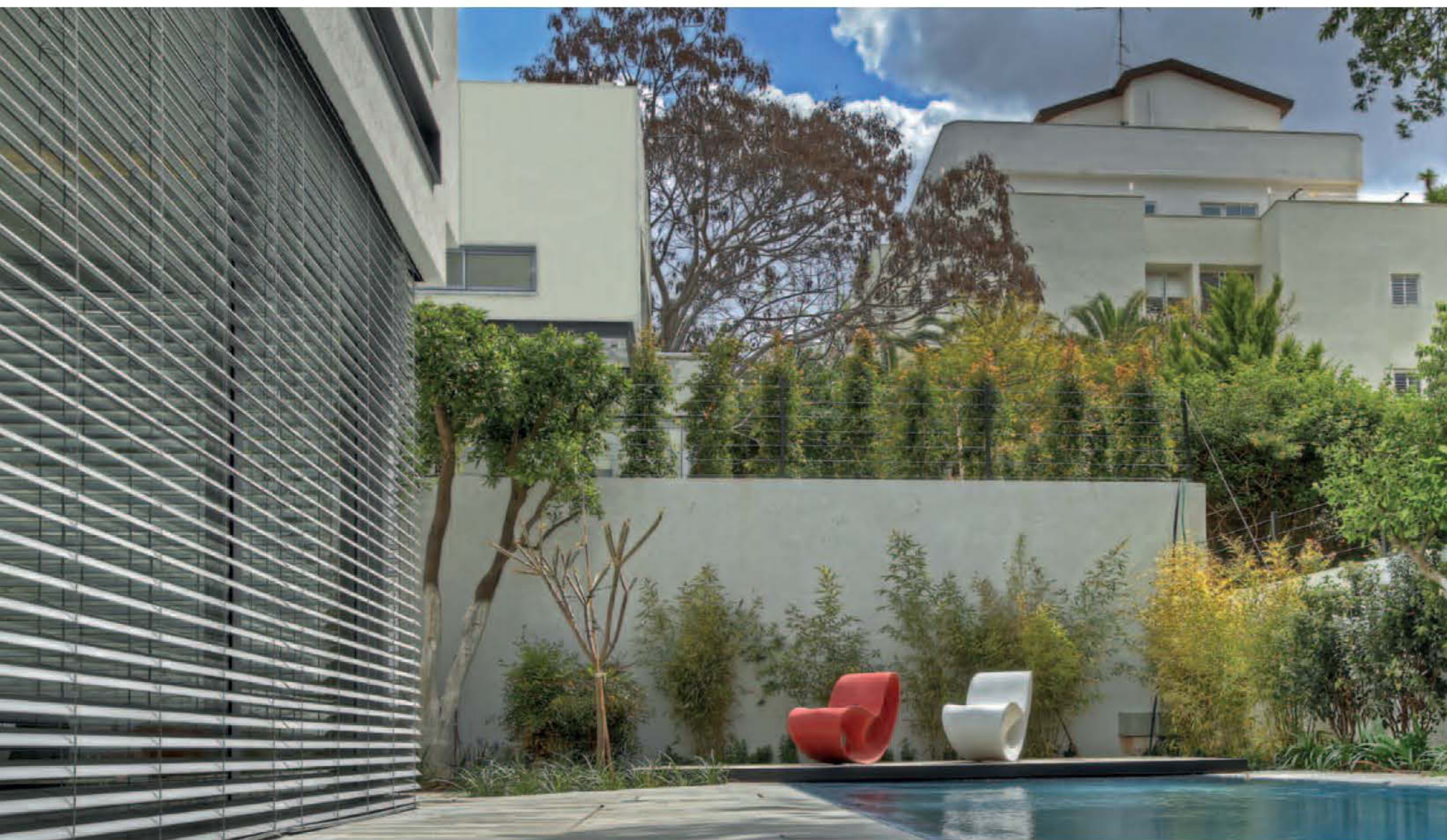

NEVA & GRILLS

מפגש פינתי

NEVA & GRILLS

איפיון מפגש פינתי A



תמונה 014

TYPE A1

איור 100

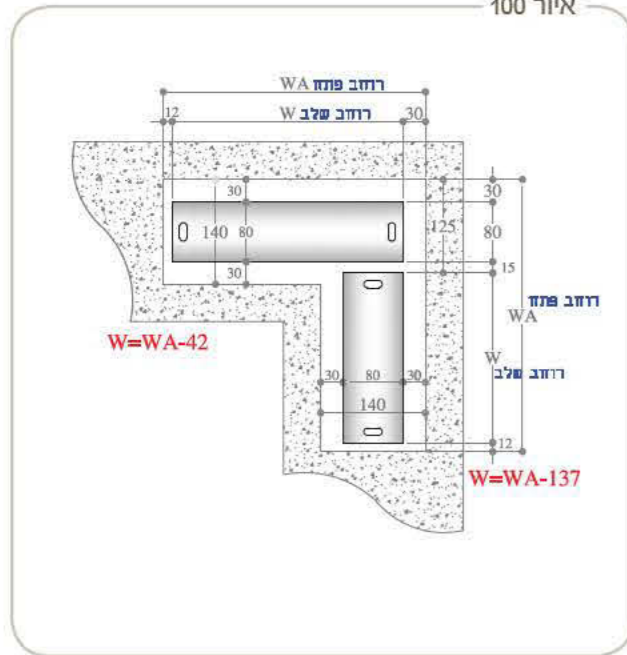

TYPE A2

איור 101

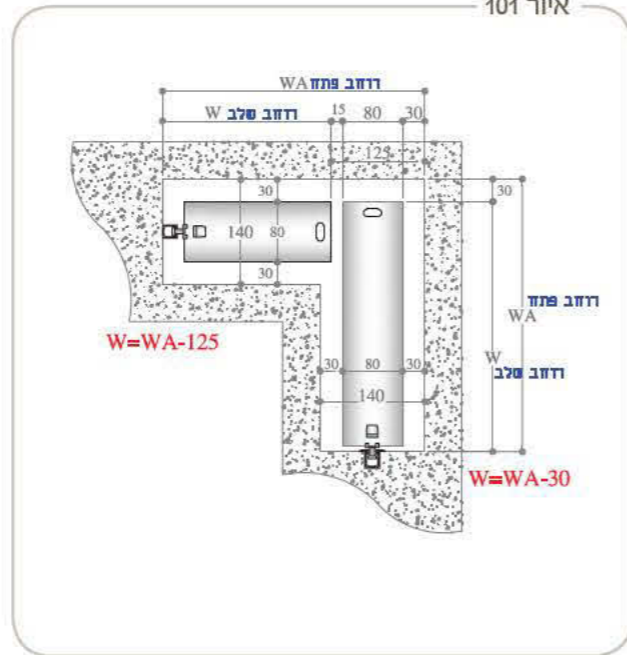

TYPE A3

איור 102

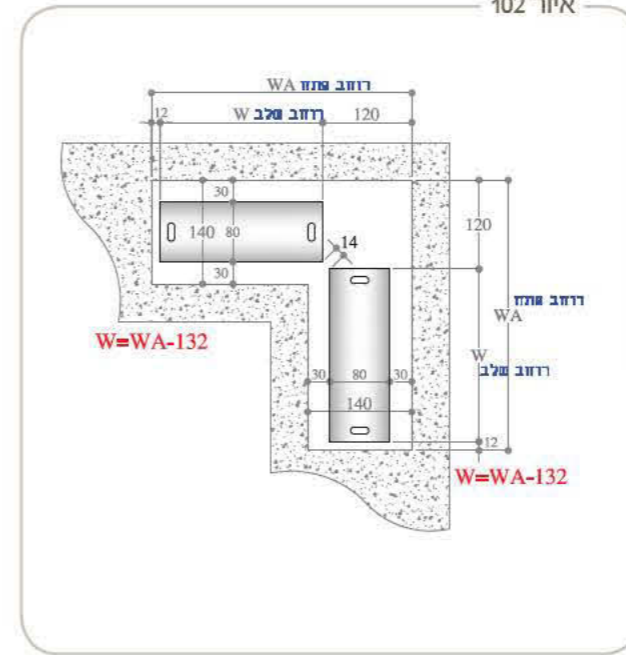

TYPE A4

איור 103

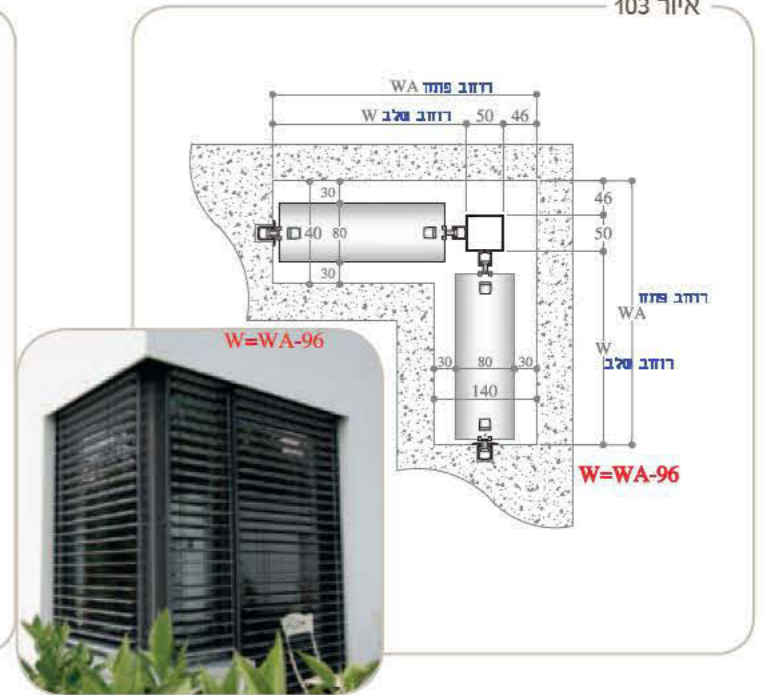

TYPE A5

איור 104

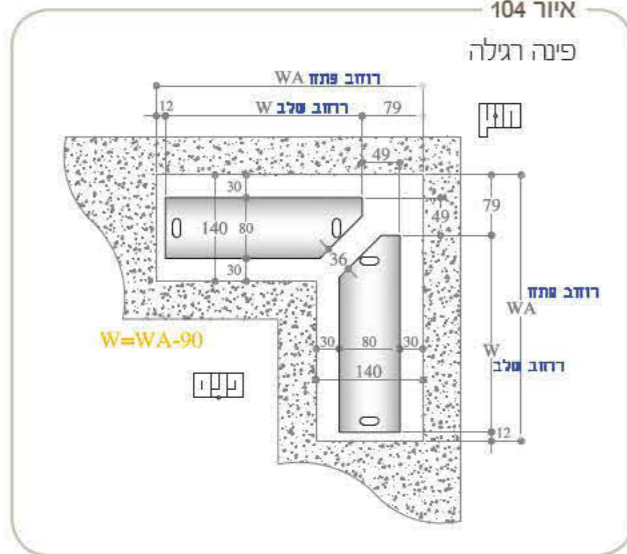

TYPE A6

איור 105

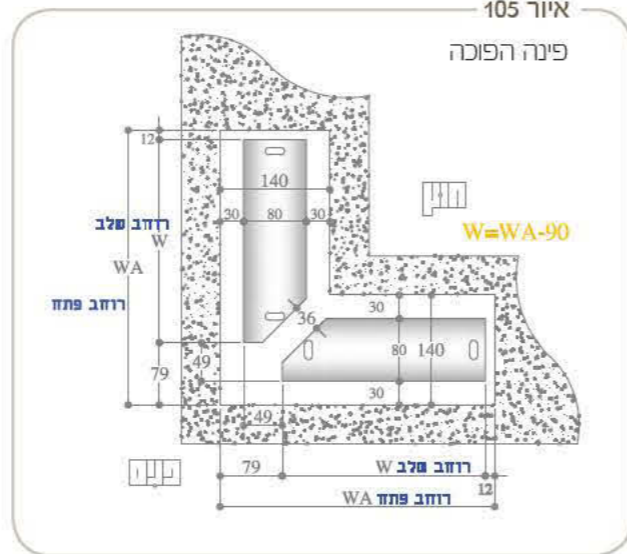

* ארז אלום פינתי, איפיון- ראה עמוד 35

TYPE A7

איור 106

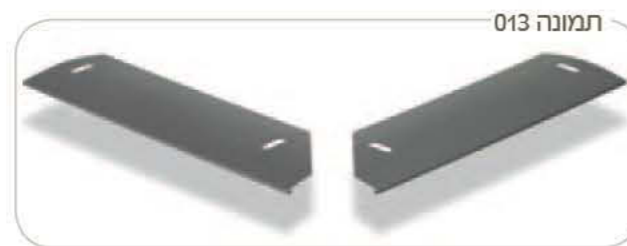
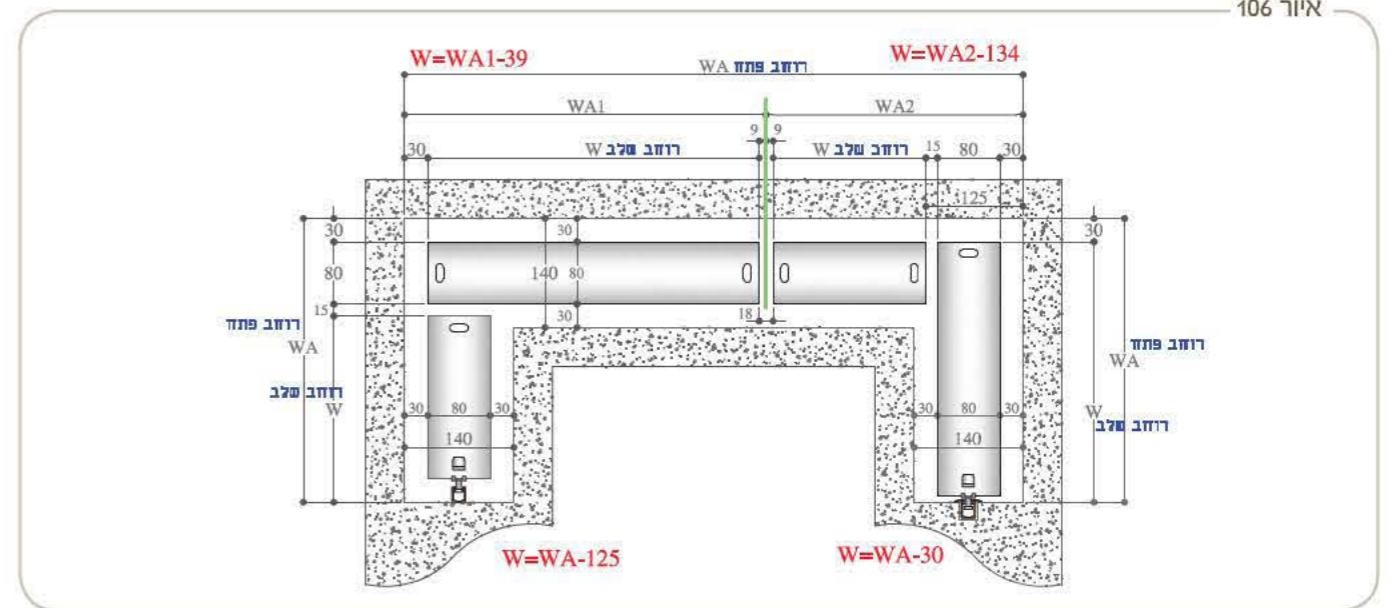

תמונה 013





NEVA &
GRILLS

משקוף עיזור וארגזים עליונים

NEVA & GRILLS

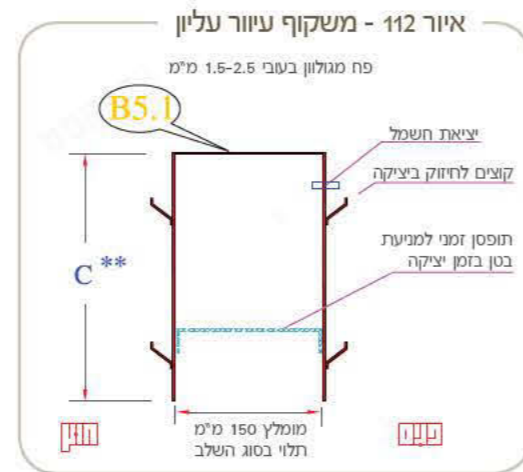
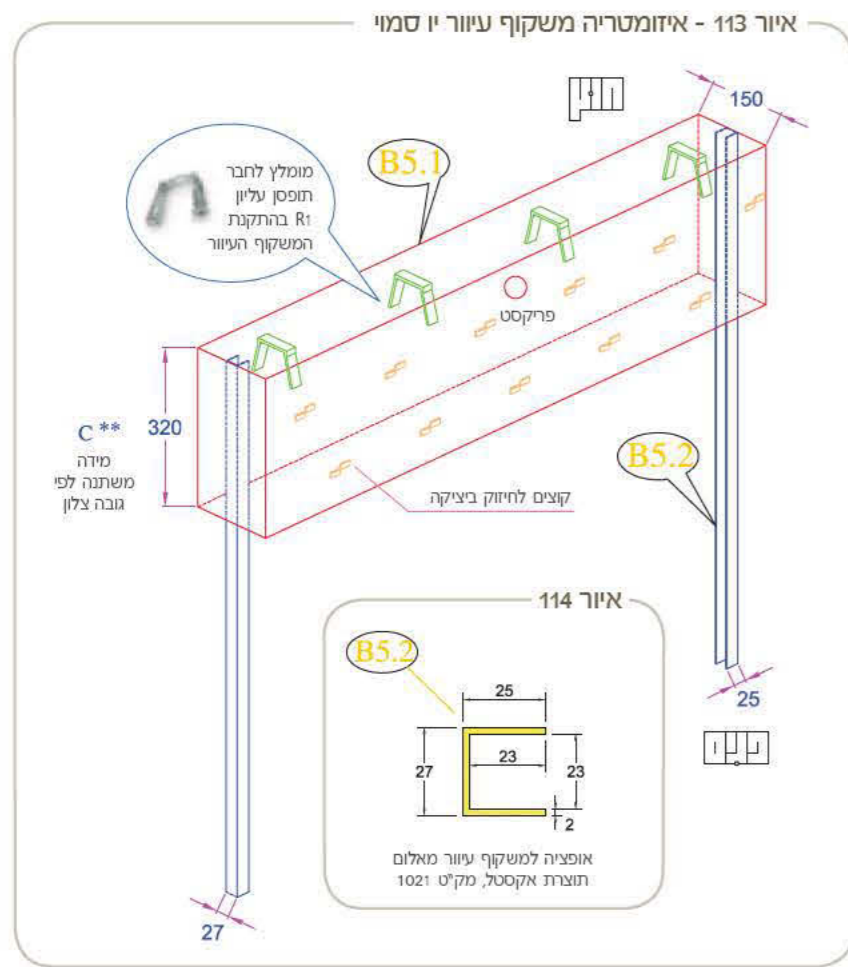

טבלה 009

טבלת חישוב תופסן עליון 1R

מרחב	עד החב	כמות
600	1700	2
1701	2700	3
2701	3400	4
3401	4000	5
4001	4500	6
4501	5000	7
5001	5500	8
5501	6000	9



משקוף עיוור

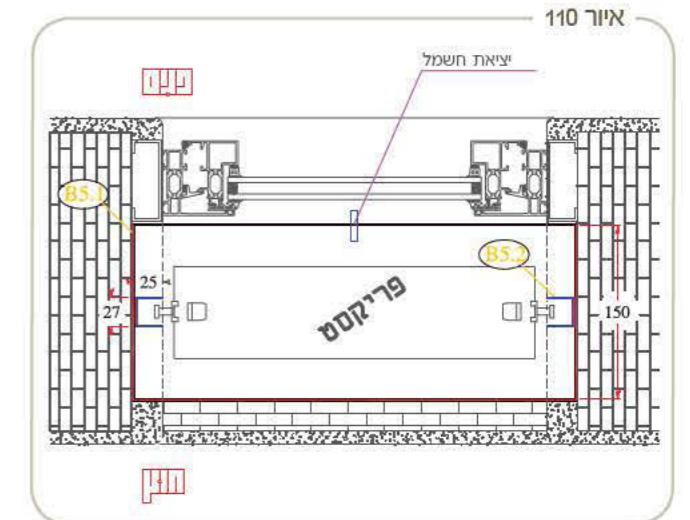
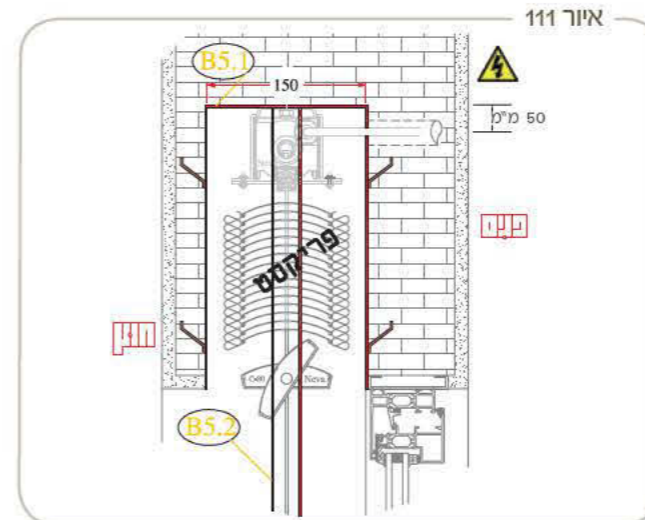

NEVA & GRILLS



איור 125 - סוגי ארגזי אלום להזמנה כולל Grills Boke

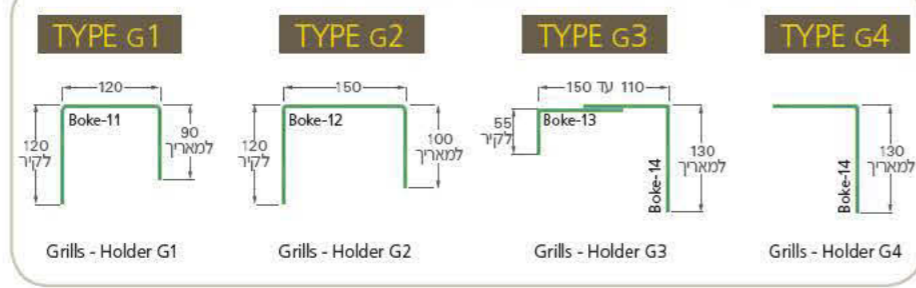

Grills - Holder G1 Grills - Holder G2 Grills - Holder G3 Grills - Holder G4

איור 126 - Grills Boke

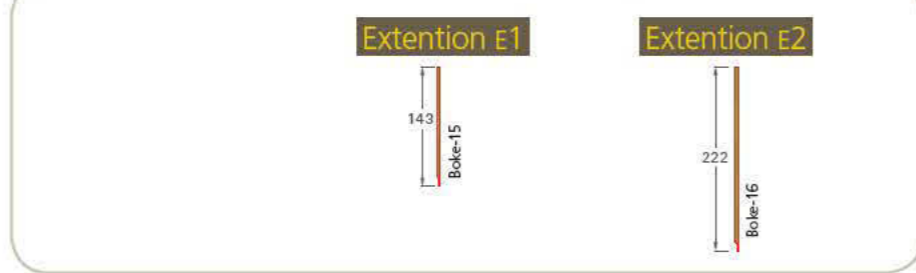

איור 127 - Grills Boke

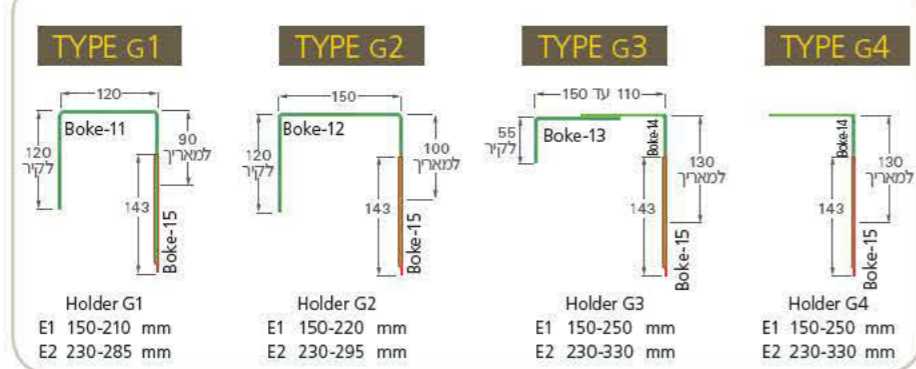

איור 128 - ארגזי קטר

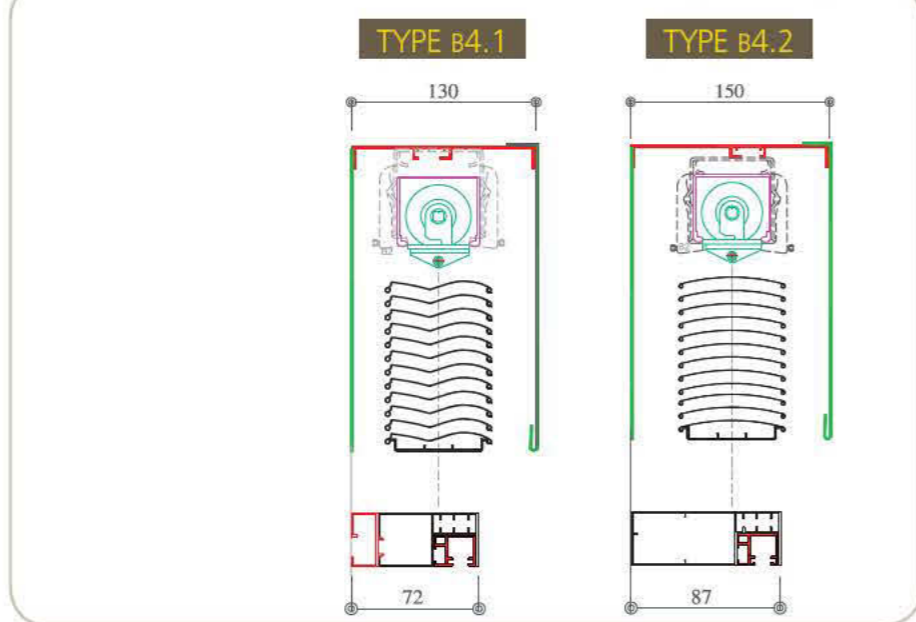

* ראו הרחבה - עמ' 10/4 Type + עמ' 17/2 Type

ארגזי אלומיניום עליונים / 1

איור 120 - סוגי ארגזי אלום להזמנה ללא Boke

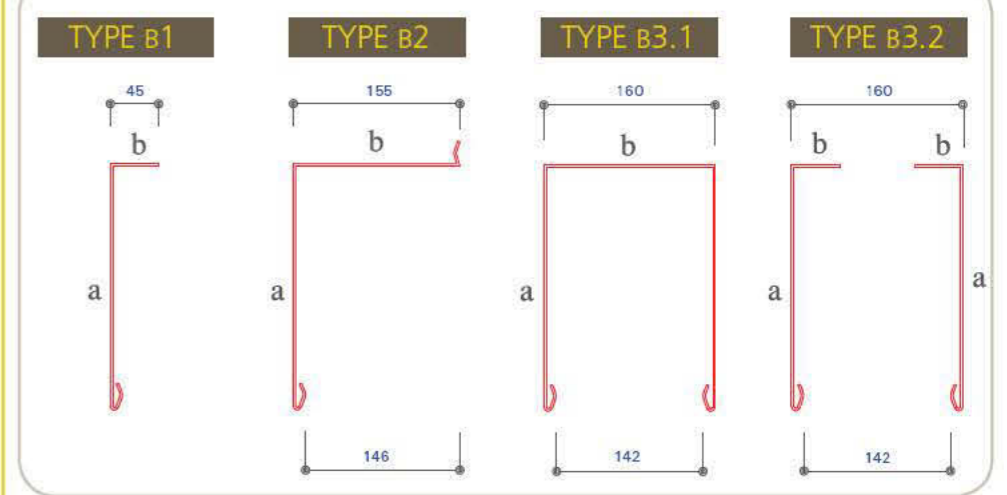

איור 122 - סוגי ארגזי משוך

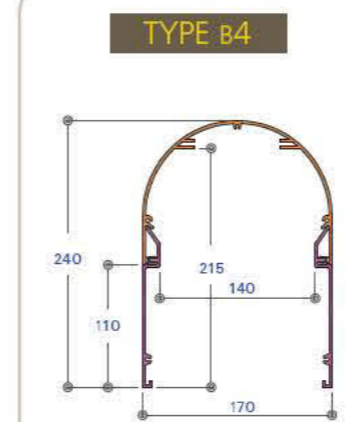

TYPE B5

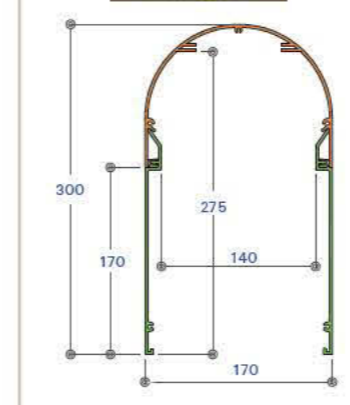

איור 121 - סוגי ארגזי אלום להזמנה כולל Boke

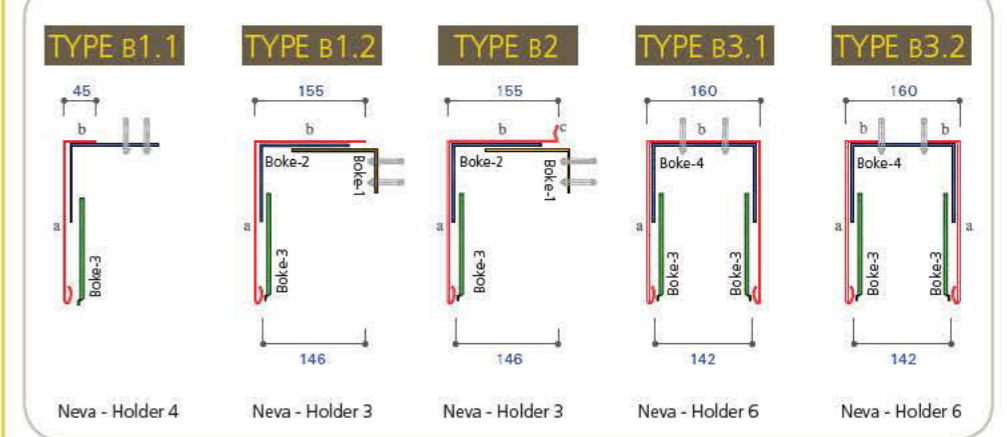

Neva - Holder 4 Neva - Holder 3 Neva - Holder 3 Neva - Holder 6 Neva - Holder 6

טבלה 010

גובה 3-Boke להזמנה מ-C עד-C

סוג	מידת B3	מ-C	עד-C
A	100	130	185
B	150	180	235
C	200	230	285
D	250	280	335
E	300	330	385
F	350	380	435
G	400	430	485
H	450	480	535

איור 123 - אורכים 3-Boke

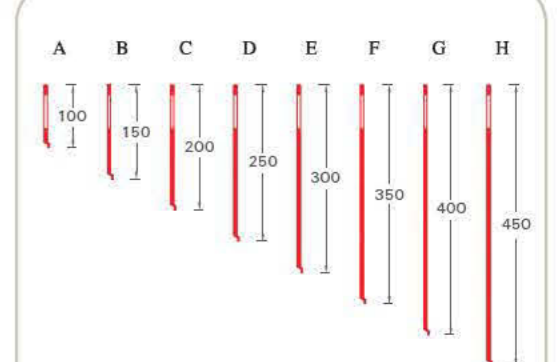

NEVA & GRILLS

איפיון ארגז 'ל' חיצוני פינתי

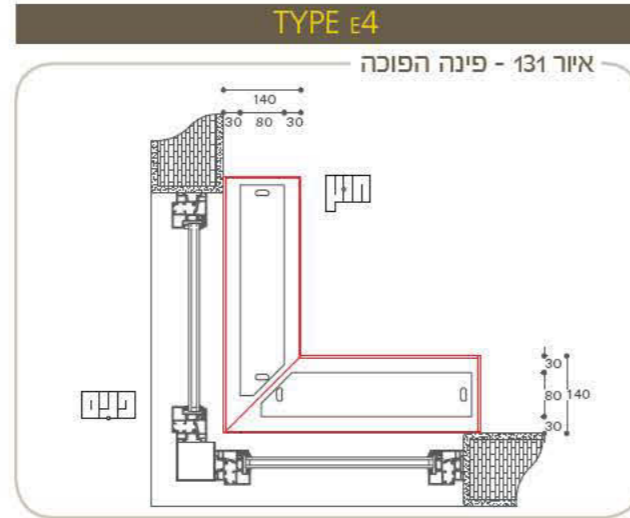
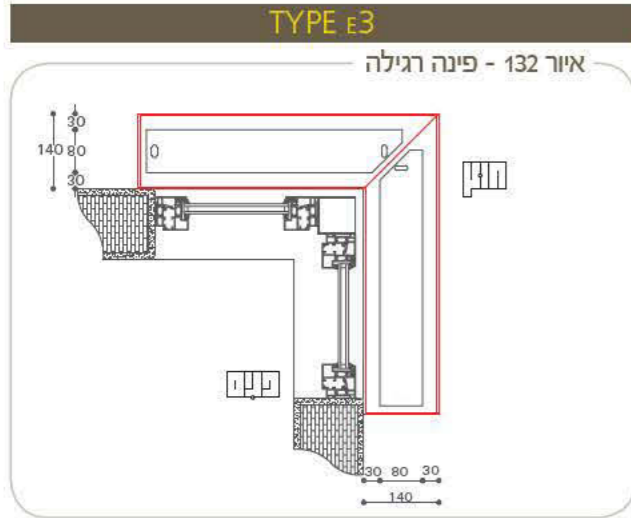

תמונה 018 - ארגז פינתי E3



תמונה 019 - ארגז היקפי, חדר שמש

תמונה 015
תופסן מטילה עליונה R1



תמונה 016
סט תופסן עליון Neva Holder 3



TYPE E1 - נמסילה עם חילים

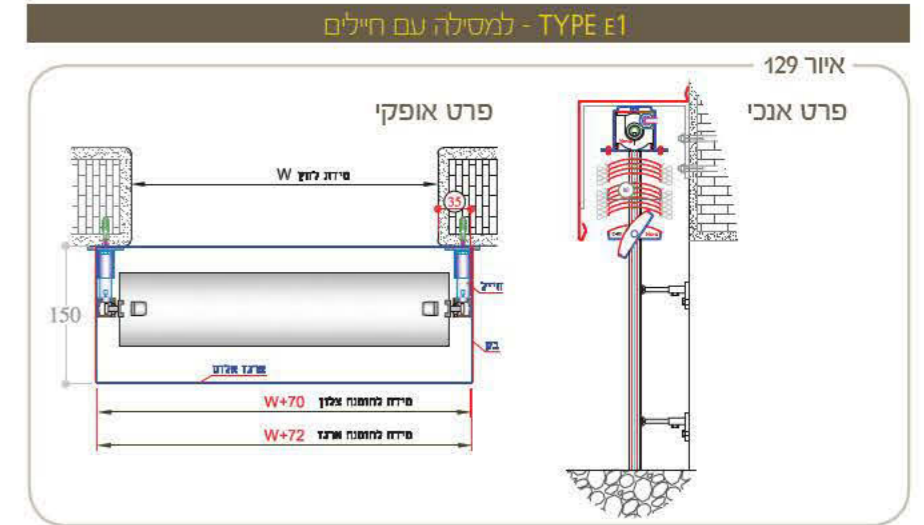

TYPE E2 - למיתרים

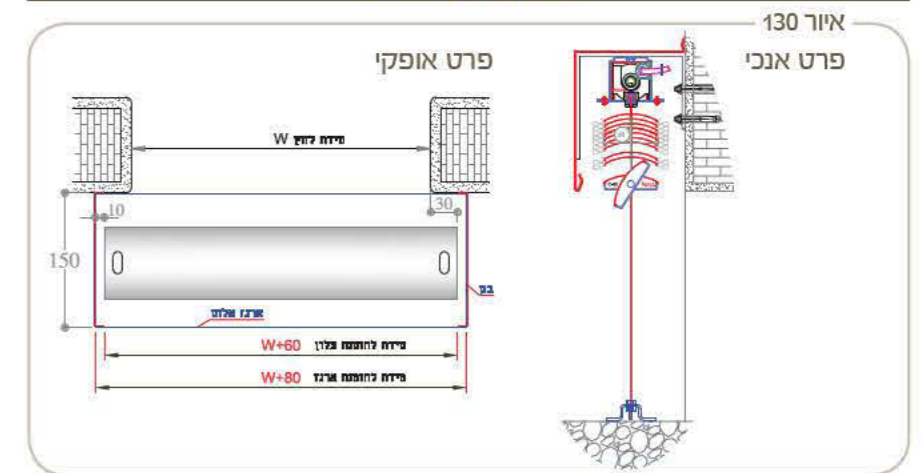

NEVA & GRILLS

ארגזי אלומיניום עליונים / 2

ארגזים:

1. מומלץ להשוות גבהי ארגזים (מ. עיור או ארגז אלום חיצוני) באותו חדר (ראה איור מס' 137-138)
2. מינימום גובה הארגז 155 מ"מ (ראה איור 133), ארגז במידה קטנה יותר (איור 135), יחשוף את הקרביים של אזור המטע ויפגע באסתטיקה של המוצר (ראה איור 134) יש לקחת בחשבון שכדי להשיג מידת מינימום, יש לצמצם את מידה V למינימום - מצב שיוביל לכך שהשלב התחתון (לא בכל גובה), לא יגיע לצפה (איור 136).

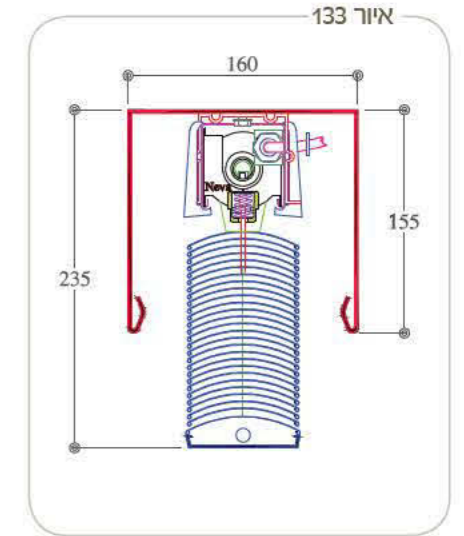
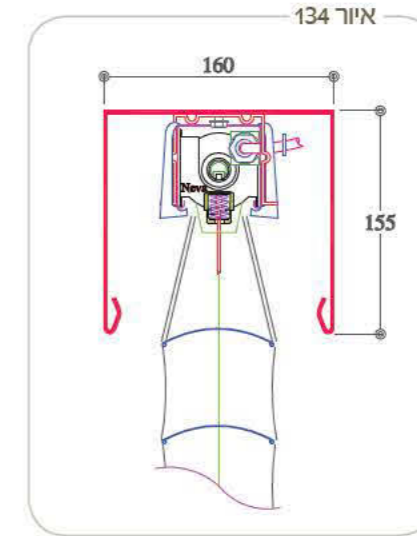
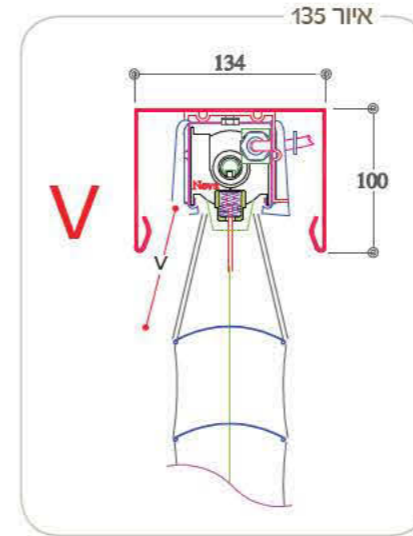

ארגז פינתי Type E4

תמונה 20 - ארגזים בגובה שונה

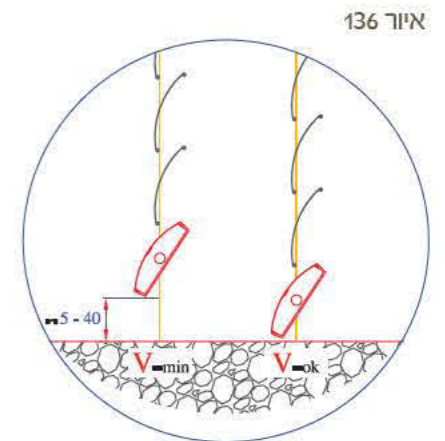
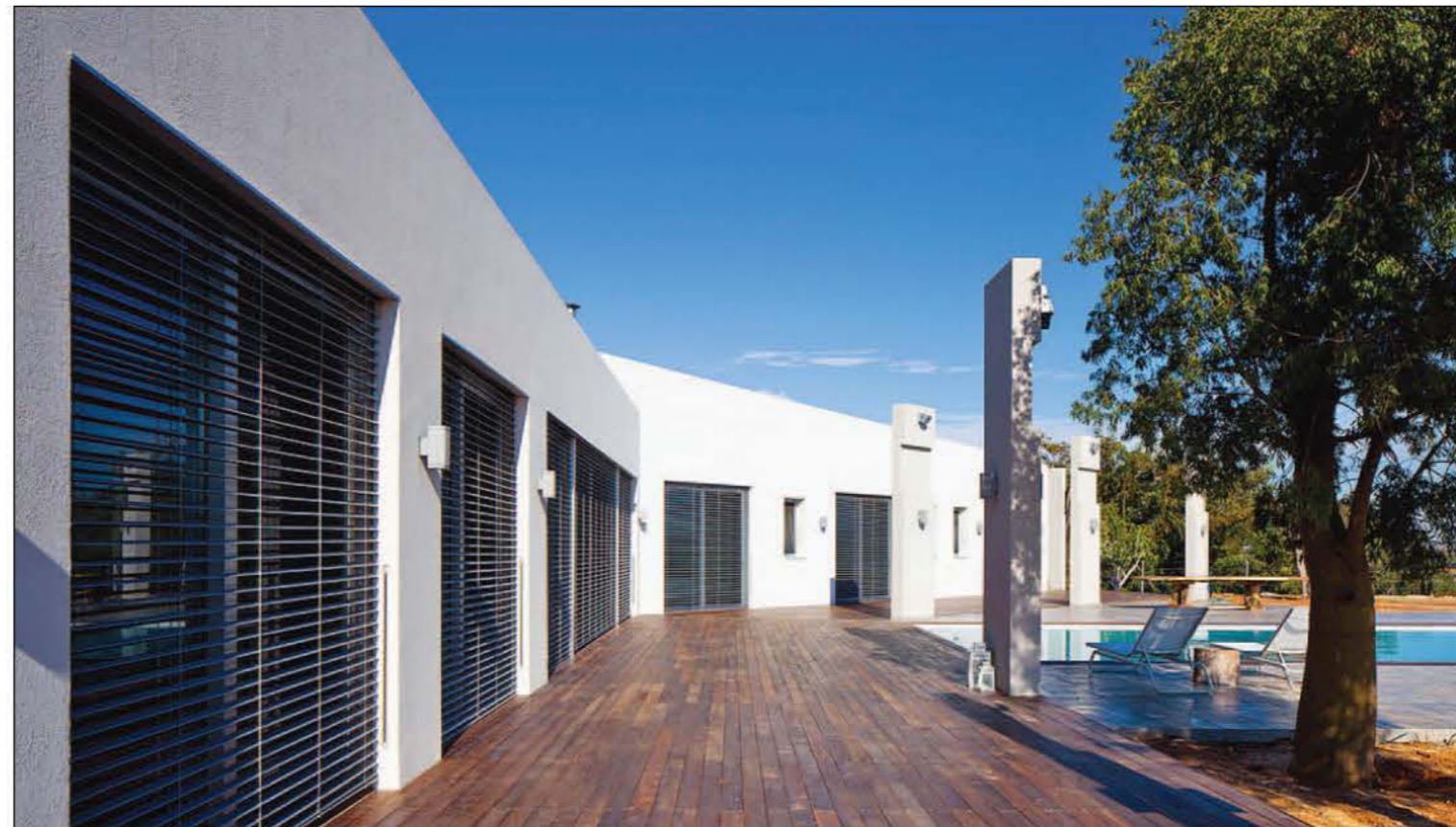



NEVA &
GRILLS

מנוע שלט
שבשבת

NEVA & GRILLS



חיבורי חשמל

1. החשמל יוצא מהמרכז, בתוך "מסילה עליונה" (איור 141), ובחורף אנכי יוצא מהלחי הפנימית. (איור 140)
2. המנוע יעצר אוטומטית כשהשדה יסיים את הירידה או העליה.
3. ניתן לכונן מחדש את המנוע.
4. במנוע קווי WT: 4 גידים של 1.5 קוודרט, בולטים חצי מטר מחוץ לקיר.
5. במנוע רדיו RTS: 3 גידים של 1.5 קוודרט.

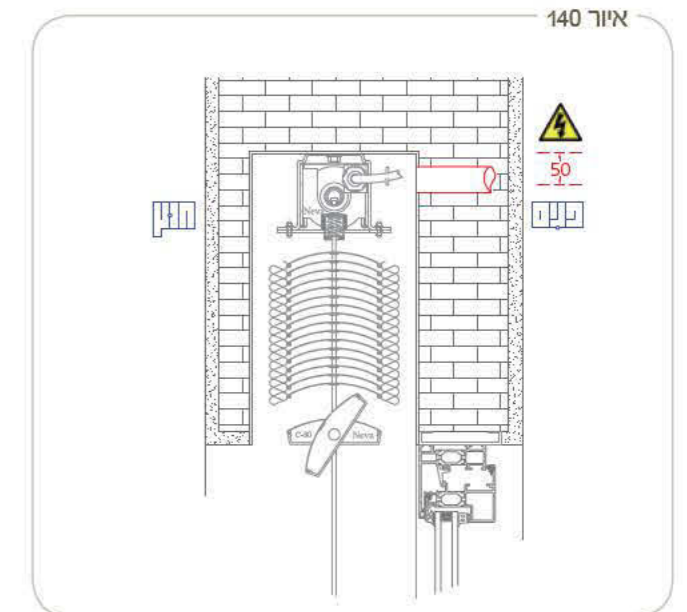
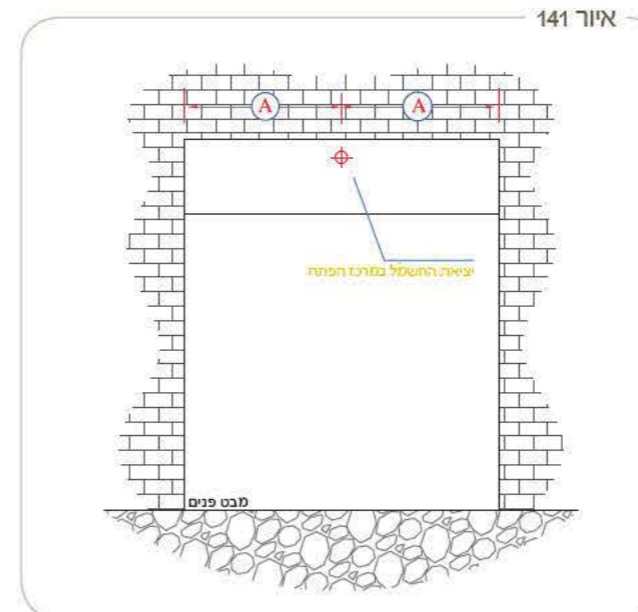
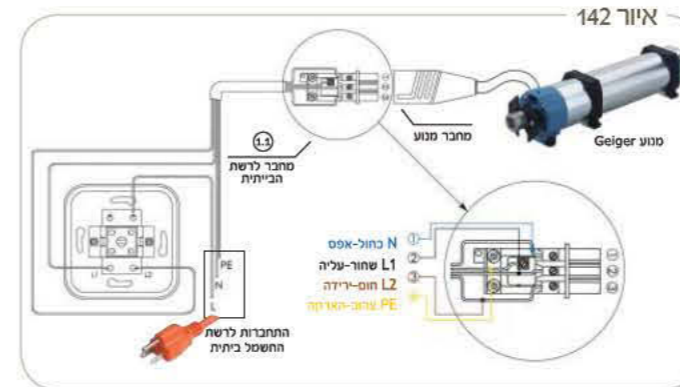

תמונה 021 - Hirshman

WT מנוע קווי



בית חכם

שימו לב: במפסק רגיל או ב"בית חכם":

1. אין לחבר יותר ממנוע אחד לכרטיס או בקר או מפסק
 2. יש לקבל הנחיות מפורטות בנושא מ-OPR.
- לבית חכם יש לוודא: שהספק השתמש בכרטיס / בקר למנוע ולא בכרטיס / בקר לתאורה. התעלמות מאזהרות אלו, תביא לנטחל ה-Micro-Switch של המנוע ולתקלה חמורה.

תמונה 022 - Hirshman

RTS מנוע רדיו

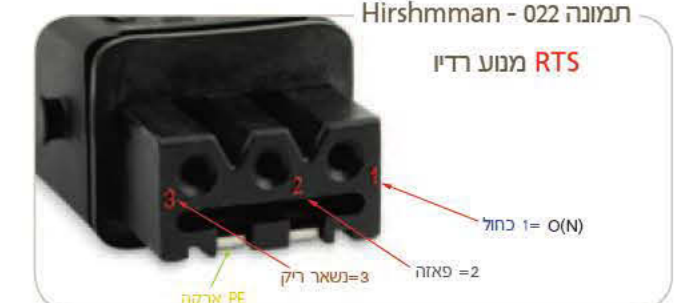

NEVA & GRILLS

elero

elero - JAxxdk

1. Voltage-230V Frequency- 50Hz
2. גבולות טמפרטורה למנוע (60+°)(20-°)
3. המנוע יעבוד 4 דקות, יתחמם ויפסיק עד התקררות
4. לפרטים נוספים: www.elero.de
5. קיימים 3 סוגי מיטון במנועים אלו:

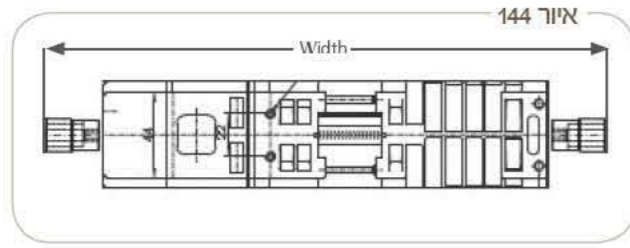

somfy מנועי הצלון

המנועים בהם אנו משתמשים הינם מנועי somfy J-406

1. מנועי סומפי מתחלקים לשני סוגים עיקריים: (1) Wire Technology - מנוע עם חיבור קווי (2) Radio Technology Somfy - מנוע רדיו
2. Voltage-230V Frequency- 50Hz
3. לפרטים נוספים: www.somfy.co.il
4. קיימים 3 סוגי מנועים בעלי מומנטים שונים:

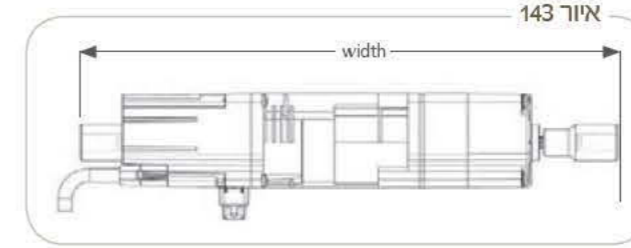

טבלה 015

Serial ⁹	Code ⁸	Width ⁷	Amper ⁶	IP ⁵	Watt ⁴	Warm/Min ³	rpm ²	Nm ¹
35.204.0002	JA06 soft*	300	0.5	44	115	5	26	6
35.224.0001	JA09 soft*	331	0.55	44	125	5	26	9
35.072.002	JA20dk**	356	1.0	44	230	4	26	20

Soft* - עמידה רכה **dk - עמידה חזקה



טבלה 014

*Serial ⁹	code ⁸	Width ⁷	Amper ⁶	IP ⁵	Watt ⁴	Warm/Min ³	rpm ²	Nm ¹
121.001	J-406	306	0.4	54	95	6	24	6
121.002	J-410	321	0.53	54	110	6	24	10
121.003	J-418	341	0.85	54	155	6	24	18

1. Nm-Newton/Meter Nominal torque
 2. rpm-rounds per minute
 3. Warm/Min - the time until the motor is warm and must stop
 4. Watt- Rated power
 5. IP - level of International Protection Marking
- * 18NM קיים רק ב-WT

תמונה 024

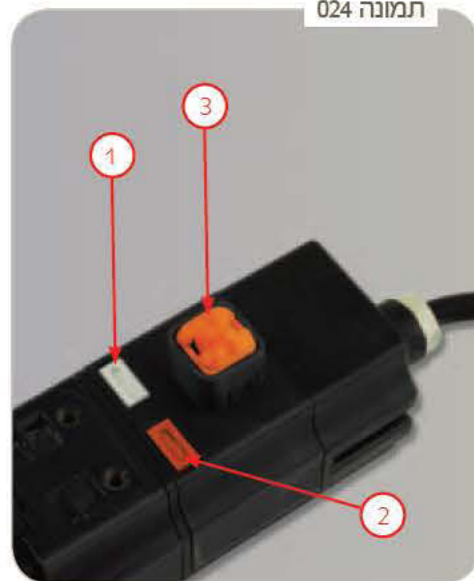

כיוון מנוע Elero

הוראות כיוון (תמונה 024)

1. לכן (1) - ירידה.
2. כתום (2) - עליה.
3. "משה" (3) - לחץ הגנה. המנוע יפסיק את פעולתו במצב עליה, במידה ו"משה" יילחץ.
4. לפני הסל, נא בדקו את כיוון נסיעת המנוע בהשוואה לכיוון המפסק, המנוע יעצר ע"י "משה" (3) רק במצב עליה.

כיוון נקודה עליונה

1. לחץ על לחצן עליה ותוך כדי נסיעה לחץ על הכפתור הכתום (2) (בעדינות, הכפתור ישקע באלכסון פנימה).
2. עצור את המנוע בנקודה העליונה הרצויה, שנה לכיוון נסיעה מטה, הכפתור הכתום (2) יקפץ החוצה, הנקודה העליונה מסוננת.

כיוון נקודה תחתונה

1. לחץ על לחצן ירידה ותוך כדי נסיעה לחץ על הכפתור הלבן (1) (בעדינות, הכפתור ישקע באלכסון פנימה).
2. עצור את המנוע בנקודה התחתונה הרצויה, שנה לכיוון נסיעה למעלה, הכפתור הלבן יקפץ החוצה, הנקודה התחתונה מסוננת.

תמונה 023 - טיפוס



Somfy מנוע

במנוע זה אין מיקח-סוויטש לכיוון ולכן עליך להצטייד ב"כבל-התקנה" ייעודי של Somfy טיפוס (תמונה 23) כבל זה יעזור לך לכונן את הצלון בפעם הראשונה בלבד.

הוראות כיוון - חבר את טיפוס (איור 23) לפגל של המנוע ולרשת לחשמל.

כדי לכונן נקודה עליונה:

1. העלה בעזרת החץ השמאלי (1) את הצלון עד 30 ס"מ לפני הנקודה הרצויה.
2. בטיפוס - לחץ על הלחצן WT (3) וספור עד-7, הצלון יבצע קפיצה.
3. לאחר הקפיצה- העלה הצלון (1) לנקודה העליונה הרצויה ועצור.
4. בטיפוס - לחץ ירידה (2) לשתי שניות ואז הנקודה העליונה נשמרה.
5. כדי לבדוק- העלה את הצלון ובדוק האם עצר במקום שתכננת.

כדי לכונן נקודה תחתונה:

1. הורד בעזרת החץ השמאלי (2) את הצלון עד 30 ס"מ לפני הנקודה הרצויה.
2. בטיפוס - לחץ על הלחצן WT (3), וספור עד-7, הצלון יבצע קפיצה.
3. לאחר הקפיצה- הורד הצלון (2) לנקודה התחתונה הרצויה ועצור.
4. בטיפוס - לחץ עליה (1) לשתי שניות ואז הנקודה התחתונה נשמרה.
5. כדי לבדוק- הורד את הצלון ובדוק האם עצר במקום שתכננת.



NEVA & GRILLS

שלט רחוק Somfy

16 ענחים

טליס 16

1811.080 1811.079

- 16 ענחים עם צג דיגיטלי.
- ניתן לרשום שם לכל ערוץ.
- קיים בשני גוונים בלבד, לבן וכסף.
- אין דגם מוגן מים.



שלט רחוק - נתונים כלליים:

במידה ונרצה להוסיף שליטה רדיו מרחוק, שלט או חיישן שמש חח, במצב בו מותקן מנע רגל (Wires Technology) WT שאינו רדיו, נכל לחבר למנע הרגל את "המקלט מודוליס" 1810.802 (ראה תמונה 031) ולקבל את אותם תסנות כמו מנע הרדיו ה-RTS.

1. כל מערכת הרדיו המזכרות כאן מבית Somfy עובדות בשיטת ה-RTS Radio Technology Somfy

2. טווח הישדור הינו: 200 מטר באוויר החופשי, או 20 מטר החוצה 2 קירות בטון.
3. ערוץ בשלט - יסל לשלט ממנע אחד ועד אין סוף ממנעים.
4. מודוליס - גלגלת, מאפשרת שליטה עדינה על צידוד השלבים.
5. בגלגלת הנמצאת בדגמי המודוליס, ניתן לכוון את הגישות הפולס כדי להשיג -
 - (1) הגישות נמוכה - זווית צידוד קטנה.
 - (2) הגישות גבוהה - זווית צידוד גדולה.
6. פטיו-אטום למים, למודוליס, כחניס וטליס 16 אין פטיו.
7. מקלט של מנע מסוגל לזכור עד 12 שלטים בלבד ועד 3 חיישנים.

תמונה 032



תמונה 031 - מקלט מודוליס



1810.802

תמונה 030 - גווי השלטים



מפסק שלט smooove®

- סמוב - יחידת מפסק אלחוטי על קיר (לא קווי) המרכז את השליטה של כל פתחי הבית במקום אחד.
- חד ערוץ Touch Digital.
- 3 ליבות לבחירה (תמונה 33).
- 7 מסגרות לבחירה (תמונה 34).
- ניתן לשלב בין 3 הליבות ל-7 המסגרות.

תמונה 034



5 ענחים

טליס 4

1810.651 1810.638 1810.631

- 5 ענחים.
- להפעלה פרטנית או מרכזית (קיים גם מוגן מים - "טליס 4 פטיו" 1810.644).



טליס 4 מודוליס (גלגלת)

1810.664 1810.663 1810.765

- הגלגלת מספקת לנו את הפתחו המושלם לצידוד השלבים בפסיעות בודדות.
- 5 ענחים.
- להפעלה פרטנית או מרכזית.



טליס 4 סולירים

1810.906 1810.907 1810.957

- (קיים גם מוגן מים - "טליס סולירס פטיו" 1810.648).
- אין טליס 4 סולירס מודוליס גלגלת.



6 ענחים עם טיימר שעון שבת

כחניס 6

1805.216 1805.215

- 6 ענחים.
- ניתן לכייל 6 תרחישים ליום ולכל יום בשבוע 6 תרחישים שונים, (שעון שבת) תרחיש: לחגגא- יום א' פתח צלון בשעה 07:00.
- בעזרת הכפתור A1 שמתחת למסך נעביר ממצב תרחישים/אוטומטי למצב שליטה ידנית של הצלנים.
- קיים בשני גוונים בלבד, לבן וכסף.
- ניתן לרשום שם לכל ערוץ.
- אין דגם מוגן מים.

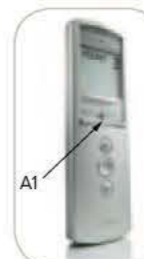

ערוץ 1

טליס 1

1810.649 1810.637 1810.630

- ערוץ אחד.
- (קיים גם מוגן מים - "טליס 1 פטיו" 1810.642).



טליס 1 מודוליס (גלגלת)

1810.976 1810.975 1810.974

- ערוץ אחד.
- להפעלה פרטנית או מרכזית (קיים גם מוגן מים - "טליס 1 פטיו" 1810.642).



טליס 1 סולירים

1810.908 1810.909 1810.634

- שיטת סולירס מאפשרת הפעלת חיישן שמש במידה ונבחר חיישני שמש אלחוטיים, נהיה מחויבים להשתמש בשלט זה, אחרת לא ניתן יהיה להשמיש את אופציית חיישן השמש.



כברירת מחדל, מנע הרדיו או מקלט מודוליס מגיעים עם חיישן חח פעיל וחיישן שמש לא פעיל.

רק שיטת סולירס יסלה להשמיש את חיישן השמש. לחיצה אחכה על כפתור A3 הממוקם מתחת לנורת, מעביר ממצב "חח בלבד" למצב "חח - שמש" ולחיצה נוספת מחזירה למצב חח בלבד.

- ערוץ אחד (קיים גם מוגן מים - "טליס סולירס פטיו" 1810.646).

טליס 1 סולירס מודוליס (גלגלת)

1810.665 1810.666 1810.764

- ערוץ אחד.
- גלגלת.
- מאפשר הפעלת חיישן חח וגם חיישן חח שמש.
- בעל תסנות זהות לדגם סולירס מודוליס.



NEVA & GRILLS

חיישנים רוח שמש Somfy

© somfy.

חיישן שמש רוח אלחוטי RTS

9000.831 חיישן רוח שמש רדיו.

9000.829 חיישן רוח רדיו.

■ אינו מצריך חיווט במ לבין המנוע וקו דחש חיווט 230V לרשת.

■ תכנות קל וגמיש.

■ חיישן אחד יכול לשלוט ממנוע אחד ועד אינסוף מנועים במקביל, כל עוד נמצאים בטווח קליטה.

■ באמצעות השלט הרחוק סולריס בלבד ניתן להפעיל / לבטל את פעולת חיישן השמש בלבד.

■ חיישן הרוח תמיד נשאר במצב פעיל על מנת להגן על הצלנים החשמליים.

■ כבדירת מחדל, חיישן רוח שמש מגיע עם חיישן רוח פעיל ושמש לא פעיל, ניתן להשמיש את

פונקציית השמש בעזרת השלט טליס סולריס.



חיישן שמש רוח קווי WT

9101.475 חיישן רוח שמש קווי.

9101.481 חיישן רוח קווי.

■ החיישן הקווי מגיע עם כבל 5 מ'.



חיישני רוח שמש - נתונים כלליים

1. חיישן הרוח חייב להשפיע על אזור אחד המוכה רוח. לדוגמא: הצד הצפוני יקבל חיישן רוח אחד והאזור המזרחי יקבל חיישן רוח שני.
2. המשתמש יסל לכונן בצורה קלה וידידותית את עוצמת הרוח הרצויה ועוצמת האור הרצויה (ראה איור 35).
3. עוצמת הרוח לתגבת חיישן הרוח - במידה ותעלה עוצמת הרוח מעל המסויל, החיישן ישלח פולס למנוע כדי לאסוף השלבים.
4. עוצמת האור לתגבת החיישן שמש- במידה ועוצמת האור תעלה מעל המסויל, החיישן ישלח פולס למנוע כדי לסגור השלבים.
5. השלט מסוגל לשדר לטווח של 200 מטר בחלל הפתוח או 20 מטר דרך 2 קורות בטון.



מנוע משולב עם מנואלה

- מוצר חדש
- מיועד לשומרי שבת
- ניתן לשלוט בצלון או בעזרת מנואלה
- או בעזרת המנוע
- תוצרת גרמניה





NEVA &
GRILLS

צלון באלכסון
וצלון עץ

NEVA & GRILLS

Pine Grills

צלוני מעץ



צלוני מעץ

■ סוגי עצים:

Ash - אשה

Thermo Ash - טרמו אשה

Pine - אורן

Exotic Pine - אורן אקזוטי

■ התקנה חיצונית או פנימית.

■ מידות:

חוב - מקס. 2900 מינ. 600 מ"מ

גובה - מקס. 3500 מינ. 600 מ"מ

■ ניתן ליישם עם מיתרים בלבד.



Align Grills

צלוני אלכסון

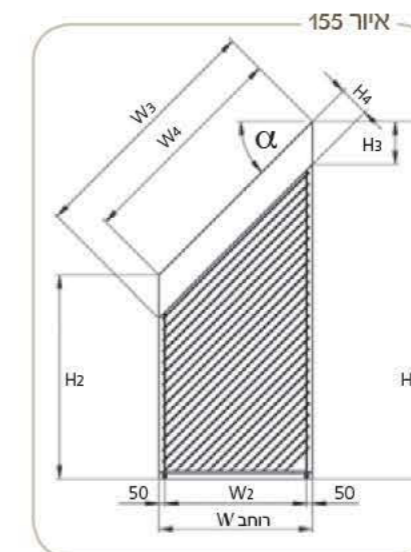
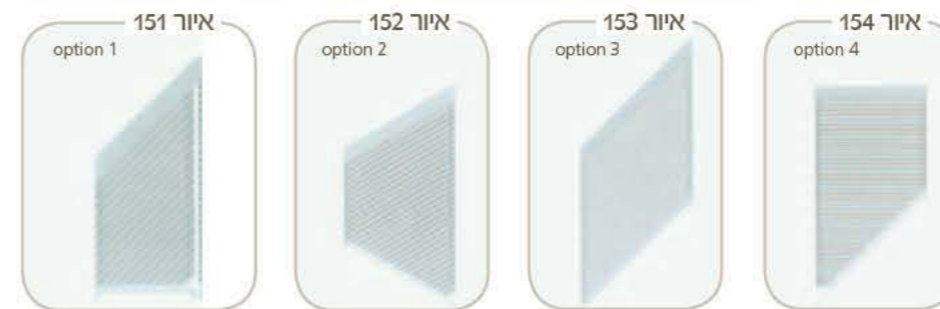

צלוני אלכסוניים

- ניתן ליישם עם שלב F80 בלבד.
- 4 אופציות ליישום, ראו איורים 151-154.
- כל אביזרי הפלסטיק על השלבים בגוון שחור בלבד.
- מידות- (איור 155)
 - חוב W
 - מינ. 800 מ"מ
 - מקס. 2510 מ"מ
- תלוי בזווית α , יש לבדוק מול היצרן בטרם תכנן.
- גובה H1 - מקס. 3900 מ"מ
- גובה H2 - מינ. 180 מ"מ
- מגבלת ההתקנה של המסילה עליונה בין $\alpha = 5^\circ - 52^\circ$
- מ"ר - מקס. 7.2



NEVA &
GRILLS

נתונים כללים

NEVA & GRILLS

מינימום רוחב צלון / לפי סוג תנועה

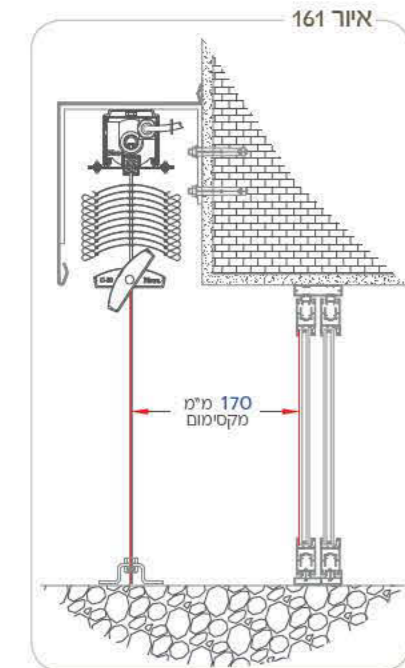

חיישן חח
Somfy

כיצד נתמודד עם לחץ רוח קיצוני:

1. ניתן להוסיף מיתר במרכז או כמה מיתרים, במקומים שונים, אין הגבלה גם בצלון שצדדיו מסילות (איור 162).
2. ניתן להוסיף חיישן חח (עמוד 46).
3. מעל 4 מטר חחב מומלץ להתקין חיישן חח.
4. יש לאסוף את הצלון ברוח במהירות העולה על 40 קמ"ש.
5. אין למקם את הצלון במרחק הגדול מ-170 מ"מ מהזסכית החיצונית (איור 161), במידה ועוברים על מידה זו, יש להוסיף מיתר בכל 900 מ"מ וכן חיישן חח שייאסף הצלון אוטומטית במצב לחץ על השלבים.

טבלה 017

קבוצה	חחב 0.5-2.2 מ'	חחב 2.3-4 מ'	סוג השלב	בתנועת
1	91-105 קמ"ש	76-90 קמ"ש	S90 & Z90	מסלול
2	91-105 קמ"ש	61-75 קמ"ש	S75 & Z70	מסלול
3	76-90 קמ"ש	61-75 קמ"ש	C80	מסלול

איור 162 - מיתר תנועה מרכזי

1. המיתר המרכזי: **אינו** חובה.
2. ניתן למקמו לפי מידה מדדשת.
3. לא חייב להיות במרכז.
4. ניתן למקם כמה מיתרים.
5. ניתן ליישם מסילות בצדדים ובמיתר במרכז.

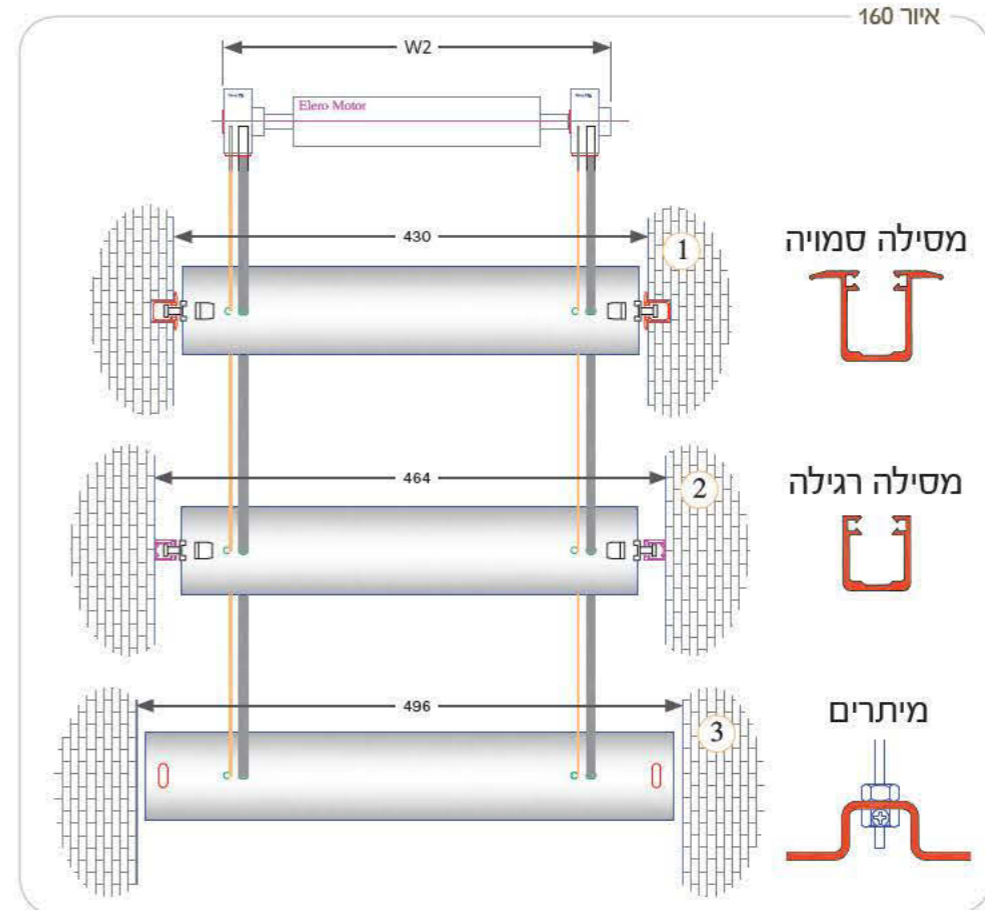

טבלה 016

Brad	Type	W2
Elero	ja06	275mm
Somfy	ja4 06wt	295mm
Geiger	Gj 5606	305mm



NEVA & GRILLS

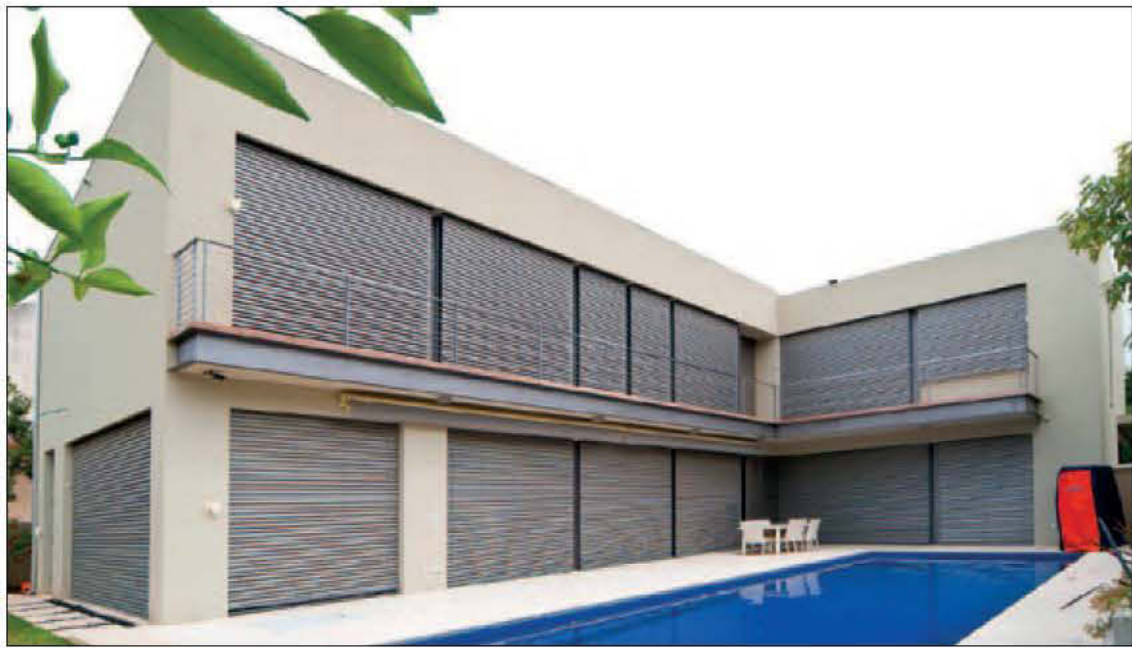

1. יתרונות הצלון החשמלי:

- הדישה למערכות יעילות להגנה מפני השמש באזורי מגורים וחללי עבודה, גברת משנים האחרונות.
- שינוי כיוון קרני השמש במהלך היממה ועונות השנה - חרש הגנה סולרית גמישה.
- חלונות בעלי שטח פנים גדול דורשים הגנה יעילה מפני קרני השמש ועדין לאפשר כניסת אור יום וקשר עין עם העולם שבחוץ.
- עבור דרישות אלה מספקת NEVA את היתרונות הטובים ביותר, כמערכת הצללה חיצונית.
- היות והשליבים ניתנים לסבסוב ב-340 מעלות, הם מתאימים עצמם לכל תנאי האור במשך כל היום.
- האיסוף האנכי של הרפפות חרש תא איסוף צר של 135 מ"מ בלבד, אשר בחב המקרים נטמע בעובי הקיר.
- בכל מקרה, אין צורך בארגו השחת הידע של תריסי הגלילה, הקיר שמעל החלון או הדלת משאר חלק.
- יתרון נוסף - ניתן לעצור את הרפפה בכל שלב ולסבסב את השליבים.



קסטתה Bearing



שלב תחתון

2. התקנת הרפפות - חיצונית או פנימית?

- בתחילת הדרך יועד השליבים המעוגלים C-65, C-80 ליישום חיצוני והשלב השטוח F-80 ליישום פנימי. בהחלטה אם ליישם בפנים או בחוץ עלינו להתחשב בנתון הבא:
- קק אור הינה גם קק חום.
 - קק אור שחדדה ממעל לזכוכית נבלמה ע"י הרפפות אולם החום חדר לחלל החדר.
 - זוהי הסיבה להעדפת יישום כל סוגי ההצללות מחוץ לזכוכית.

3. נתונים על היצרן:

1. כל המסמנת ברמה הטכנולוגית הגבוהה ביותר.
2. החברה חגלת במוצר איכותי, אספקה מהירה ובמחיר תחרותי.
3. היצרן עומד בכל הסטנדרטים של האיחוד האיחופי מאושר לסימון בתקן CE.

4. נתונים על רמת טכנולוגיית המוצר:

חורי המעבר בשלב עבור הטקסבנד מעוגלים למניעת חיכוך בטקסבנד, תופסן מסילה עליון R1 בטרקיה - מאפשר התקנה מהירה.

5. מידות להזמנה:

יש לבדוק מול היצרן את מידת **המבנה** המקסימלית לפי **הרוחב** של הצלון.



טבלה 018 - עובי קיחת לפי סדחת חלונות

איור 163

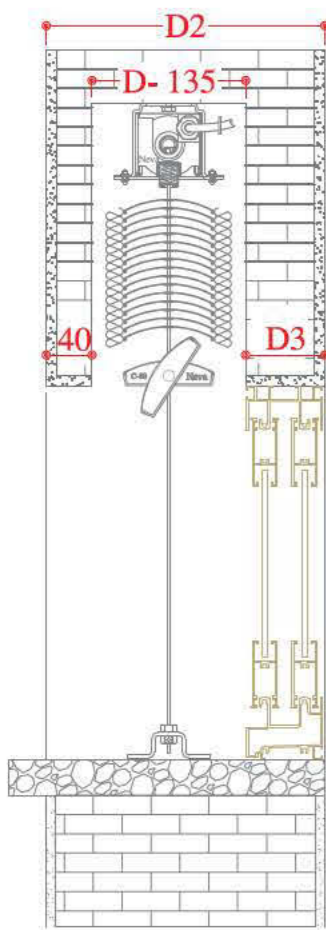

NV	D3	D2	קוד	מוצר	קיר	דגם	סדרה
14	47	222	קליל	4300	חלון פתיחה	קליל	4300
16	55	230	קליל	5500	חלון פתיחה	קליל	5500
17	70	245	קליל	7000	כנף על כנף	קליל	7000
18	95	270	קליל	7000	כנף על כנף עם רשת קטן	קליל	7000
19	107	282	קליל	7000	כנף על כנף עם רשת רגיל	קליל	7000
20	70	245	קליל	1700	כנף על כנף עם רשת קטן	קליל	1700
21	87	262	קליל	1700	כנף על כנף עם רשת רגיל	קליל	1700
22	117	292	קליל	1700	4 כנפיים הזזה	קליל	1700
23	110	285	קליל	2200	כנף על כנף	קליל	2200
24	167	342	קליל	2200	כנף על כנף עם רשת רגיל	קליל	2200
25	146	321	קליל	2200	כנף על כנף (דגם צלון)	קליל	2200
26	220	395	קליל	2200	כנף על כנף עם רשת רגיל (דגם צלון)	קליל	2200
27	90	265	קליל	7300	כנף על כנף	קליל	7300
28	135	310	קליל	7300	כנף על כנף עם רשת רגיל	קליל	7300
29	90	265	קליל	9000	כנף על כנף	קליל	9000
30	110	285	קליל	9000	כנף על כנף עם רשת קטן	קליל	9000
31	135	310	קליל	9000	כנף על כנף עם רשת רגיל	קליל	9000
33	193	368	קליל	9200	כנף על כנף עם רשת רגיל	קליל	9200
35	347	537	קליל	Esco-Pack	כנף על כנף עם רשת רגיל	קליל	Esco-Pack
36	70	245	קליל	Wood-70	חלון פתיחה	קליל	Wood-70
37	87	262	קליל	Wood-87	חלון פתיחה	קליל	Wood-87

* כל המידות הן ב"מ

* המידות הן לפי שלב 80 מ"מ, מידה D מינימום 135 מ"מ (מומלץ 150 מ"מ) וישן פרוקסט חיצונית - 40 מ"מ (מומלץ 55 מ"מ).

ערכנו עבורכם את כל "חתיכי הקיחת" (חתך קיר) הפופולאריים בישראל, המשלבים צלון + חלונות. לצורך חישוב עובי הקיר, התמקדנו בחב סדחת "קליל".

תוכלו למצוא את כל השרטוטים הנ"ל בכתובת www.neva.co.il

<< אייקון "הורד"

<< שורה ראשונה קובץ אוטוקד << במידה וחסרים פונטים ניתן להורידם בשורה 5 - פונטים לאוטוקד

<< או להוריד כ-PDF משורה 3



NEVA & GRILLS

גוונים

NEVA & GRILLS



GRILLS גוונים

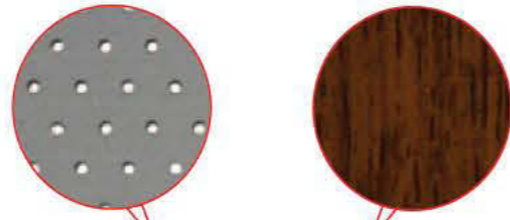

3 2 2 2 3
1013 1015 1013 1019 8003



4 3
9006 unique

Price Level
1: סטנדרט
+ 2
+ + 3
+ + + 4



1 1 2 2 1 2 3
9007 9006 7038 7035 9003 9002 9001



2 3 2 3
7012 7005 DB 703 7037



3 2 2 2 2 1 2 1
9005 8017 unique unique unique 8019 7024 7016



3 2 3 2 2 3
5014 5009 5002 3003 3020 6005

גווי השלבים:

1. בהזמנה מעל 70 מ"ר ניתן להזמין כל גוון (יש לבדוק תוספת מחיר וזמן ייצור).
2. הצבעים המודפסים בקטלוג עלולים להטעות, יש לבחור צבעים מתוך המניפה הפיזית בלבד.
3. שימו לב: השלבים נצבעים בשיטת צביעה שונה לגמרי מאשר פחילי האלומיניום ובשל כך ייתכנו הפרשי גוונים ביניהם, בכל הזמנה תמצאו איפיון לגבי גוון השלבים ואיפיון לגבי פחילי האלומיניום הסללים את: המסילות, השלב התחתון והארגז.
4. ההתייחסות לתוספת במחיר הינה לשלב C-80 בלבד. לשאר השלבים ראו עמוד 62-63
5. היצק מחזיק גוונים מספים שנשארו מפחייקטים שונים, תוכלו לבדוק זאת באתר www.neva.co.il

NEVA גוונים



010 9016 903 E 9003 910 9010 902 E 9002 901 E 9001 113 E 1013 240 110 E

E= Extra price



140 9006 140H 9006 735 E 7035 130 7038 704 E 7040 907 9007 737 9037

קוד ראל מקביל



780 9016 908 9003 DB703 E 9010 716 7016 721 E 7021 905 E 9005



071 8019 330E 3004 502E 5002 514E 5014 220E 6005



טבלת גוונים מס' 17

Neva								
Color Match	Colour number	rails color	External blind					Lacquer varnish
		Stndrd	Z-70	Z-90	S-90	C-80	C-65	
Exact	113	1013	E	E	E	Z	Z	Matt
			E	E	E	E	Z	
Exact	330	3004	E	E	E	E	Z	Matt
Exact	502	5002	E	E	E	Z	Z	Matt
Exact	514	5014	E	E	E	Z	Z	Matt
Exact	220	6005	E	E	E	E	Z	Matt
Exact	716	7016	S	S	S	S	S	Matt
Exact	721	7021	E	E	E	Z	Z	Matt
Exact	735	7035	E	E	E	Z	Z	Matt
Exact	737	7037	E	E	E	Z	Z	Matt
Near	130	7038	S	S	S	E	Z	Matt
Exact	704	7040	E	E	E	Z	Z	Matt
Exact	071	8028	S	S	S	E	Z	Matt
Exact	901	9001	E	E	E	Z	Z	Matt
Exact	902	9002	E	E	E	Z	Z	Matt
Exact	903	9003	S	S	S	S	S	Matt
Exact	905	9005	E	E	E	Z	Z	Matt
Near	140H	9006	S	S	S	S	S	Shine
Exact	907	9007	S	S	S	S	S	Matt
Near	910	9010	S	S	S	E	Z	Matt
Exact	010	9003	S	S	S	S	S	Matt
Near	140	9006	S	S	S	S	Z	Matt
Individual	908		S	S	S	Z	S	Matt
Individual	DB-703		E	E	E	E	Z	Matt
Individual	240		S	S	S	E	Z	Matt
Individual	780		S	S	S	S	Z	Matt
Near	110	1019	E	E	E	E	Z	Matt

Universal			Grill			
RAL	Grills color	Klil	price Level	grills code	rails color	Lacquer varnish
1013	Oyster white	16~	PR2	27	1013	Shine
1015	Light ivory	18~	PR2	26	1015	Shine
1019	Grey beige	30	PR2	2	1019	Shine
1036						
3003	Ruby red		PR3	32	3003	Shine
3004	Purple red					
3020	Traffic red		PR3	7	3020	Shine
5002	Ultramarine blue		PR3	79	5002	Shine
5009	Azurbrau		PR3	4	5009	Shine
5011						
5014	Pigeon blue		PR3	76	5014	Shine
6005	Moss green		PR3	87	6005	Shine
6009	Pastel blue					
6019	Pastel green		PR3	11	6019	Shine
7005	Mouse grey		PR3	46	7005	Shine
7012	Basalt grey	40~	PR2	44	7012	Shine
7016	Anthracite grey	42	PR1	42	7016	Shine
7021	Black grey					
7022	Umbra grey					
7024	Graphite grey		PR2	41	7024	Shine
7035	Light grey		PR2	29	7035	Shine
7037	Dusty grey	34~	PR3	45	7037	Shine
7038	Achat grey		PR2	28	7038	Shine
7040	Window grey					
7048	Pearl mouse grey					
8003	Clay brown		PR3	18	8003	Shine
8011	Nut brown		PR3	19	8011	Shine
8014	Sepia Brown					
8016	Mahogany brown					
8017	Chocolate brown		PR2	1	8017	Shine
8019	Grey brown		PR1	66	8019	Shine
9001	Cream		PR3	14	9001	Shine
9002	Grey white		PR2	17	9002	Shine
9003	White	12~	PR1	13	9003	Shine
9005	Jet black		PR3	15	9005	Shine
9006	White aluminium	419	PR1	10	9006	Shine
9006	Perforated		PR4	39	9006	Shine
9007	Grey aluminium		PR1	90	9007	Matt
9010		14				
9016	Traffic white					
DB-502						
DB-603						
DB-702						
DB-703	Antico-Grigio	36+38	PR2	43	7011	Matt
W-3005						
W-4800			PR2	25	25	Shine
W-4919						
W-4922						
W-7329						
W-8000		46				
W-8100						
W-8780						
	Golden oak		PR3	16	8003	Shine
	Perl gold		PR2	8	8019	Shine
	Perl brown		PR2	51	8019	Shine
	Brown		PR2	67	8019	Shine
1014		20				
	Terracotta					

Alulux
RAL
1013
1015
1019
1036
3004
5002
5014
6005
7016
7022
7035
7037
7038
7048
8019
9005
9006
9007
9010
9016
DB-703

EbherGrill
RAL
1015
1019
1036
3004
5011
6009
7016
7035/501
7038/500
8014
510
9006
9007
9010
9016
DB-502
DB-603
DB-702
DB-703
W-3005
W-4800/522
W-4919
W-4922
W-7329
W-8000
W-8100
W-8780
Wood-8026
Wood-8105
Wood-543
Wood-541
515



טבלת עזר ראל מול קליל

קליל	קחב
12A	RAL 9003
14A	RAL 9010
16A	RAL 1013
18A	RAL 1015
20A	EG 515
22A	RAL 1024
24A	RAL 2001
26A	RAL 8004
28A	RAL 7033
30A	RAL 1019
32A	RAL 7030
34A	RAL 7037
36A	DB 703
38A	DB 7011
40A	RAL 7012
42A	RAL 7016
44A	RAL 7031
46A	RAL 7047
48A	אין

* S - standart
 E - Extra
 Z - spcial production
 ~ דומה -

טיוטה:

אין להעתיק או לשכפל ללא הסכמה בכתב מ-OPR

עיצוב והפקה חן לוי. גרפיקה עידית גבריאל

